

**PORTONI TAGLIAFUOCO
SCORREVOLI ORIZZONTALI**

ROLLING

ROLLING REI 60/120

Chiusura tagliafuoco 1B/2B a scorrimento orizzontale, in acciaio primerizzato con pellicola di protezione, misure d'ordine in vano muro

TIPOLOGIA

Rolling è la soluzione che coniuga le esigenze di compartimentazione di grandi e piccoli passaggi, senza l'ingombro in rotazione dell'anta a battente. Soddisfa le esigenze di capannoni industriali e commerciali, rimesse, ospedali, e quant'altro impone l'esigenza di grandi e medi passaggi in spazi ridotti. Grazie al sistema costruttivo di guida e anta modulare consente la chiusura di una vasta gamma di vani di comunicazione. Disponibilità di un'ampia gamma di tipologia d'installazione, di accessori e di motorizzazioni. Rolling è il portone scorrevole tagliafuoco con gamma più completa nel suo genere.

DESCRIZIONE TECNICA

Chiusura con Omologazione di resistenza al fuoco secondo UNI 9723 del DM 14/12/93, certificato in vari stati dell'area europea, accessori e caratteristiche tecniche di serie come da nostra produzione.

Componenti fissi : guida orizzontale, fissata a muro tramite staffe di sospensione a tassellare, con sagoma a tenuta fumi caldi e profilo a doppia rotaia con 2 carrelli ognuno dotato di 2 ruote, al variare di larghezze e altezze in aumento, vengono forniti carrelli di scorrimento aggiuntivi, sporgenza guida dal muro 230 mm.

Il lato testa del cassonetto è fissato al muro tramite tasselli metallici, è dotato di un incontro femmina per tenuta fumi caldi, il quale racchiude i pesi collegati all'anta tramite cavo in acciaio per l'autochiusura dell'anta .

Lato coda, labirinto fisso per tenuta fumi caldi fissato al muro tramite tasselli metallici, in accoppiamento con labirinto mobile avvitato sul lato coda dell'anta, assicura la tenuta dei fumi caldi con anta chiusa.

Guida inferiore a pavimento, rullo fissato a pavimento fuori luce di passaggio con scorrimento in guida ricavata sul lato inferiore dell'anta scorrevole.

Tutti gli elementi fissi sono in lamiera zincata e verniciata con polvere poliestere colore avorio chiaro simile al RAL 9010.

Componenti scorrevoli : anta scorrevole, sospesa alla guida tramite i carrelli di scorrimento composta da 2 o più moduli al variare della larghezza in aumento, i moduli si accoppiano con sistema maschio/femmina avvitati, il modulo lato testa è provvisto di maniglie incassate, il modulo lato coda è dotato di labirinto mobile di tenuta fumi caldi, i moduli sono in lamiera di acciaio zincato e preverniciato avorio chiaro simile al RAL 9010 con pellicola di protezione da asportare a posa ultimata, coibentazione ad alta densità, spessore anta 80 mm, aria tra anta e muro 75mm .

Apertura destra con scorrimento orizzontale a destra, apertura sinistra con scorrimento orizzontale a sinistra.

Opzioni : contrappeso in coda, architrave coibentata, porta pedonale (non sono considerate vie di fuga, ma porte di servizio), regolatore di velocità, ammortizzatori di fine corsa, motorizzazioni antincendio, verniciature RAL a scelta.

Peso portone REI 60: 40-45 Kg/m²

Peso portone REI 120: 45-50 Kg/m²

cliente _____ rif. ordine _____

DEFINIZIONE MISURA PORTA DA SEZIONE TRASVERSALE

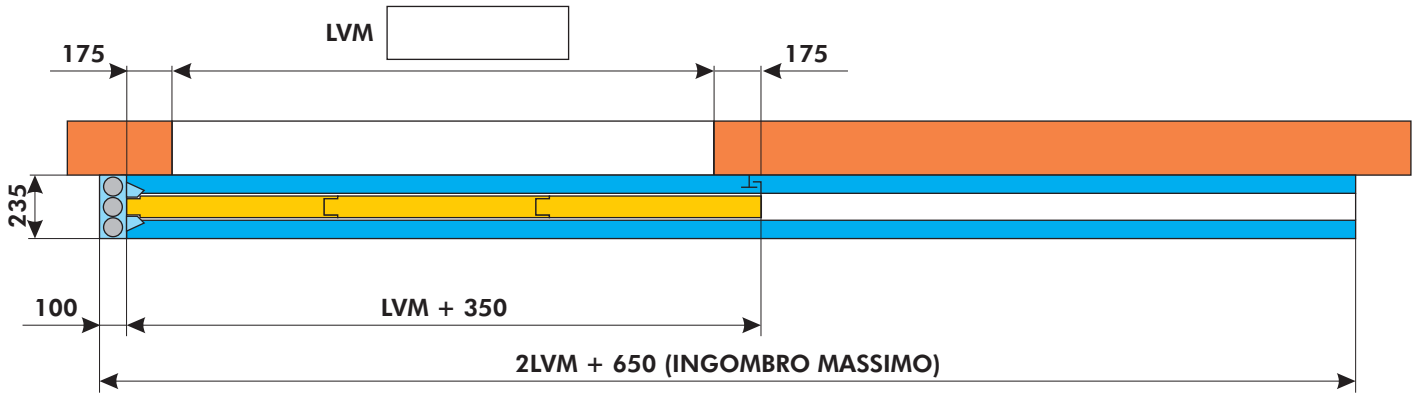

Per la scelta della mano d'apertura, barrare la casella del tipo richiesto

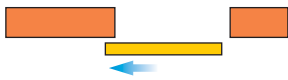

APERTURA SINISTRA



APERTURA DESTRA

DEFINIZIONE MISURA PORTA DA SEZIONE LONGITUDINALE

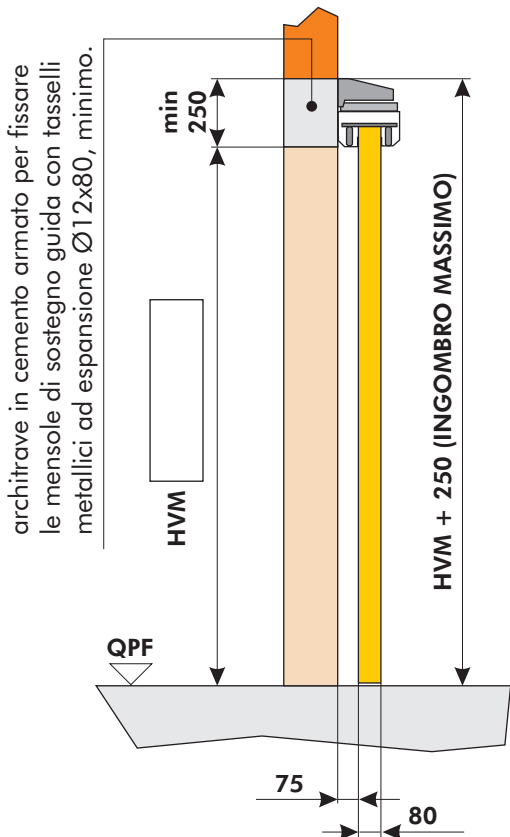

architrave in cemento armato per fissare le mensole di sostegno guida con tasselli metallici ad espansione Ø12x80, minimo.

TIMBRO E FIRMA PER ACCETTAZIONE

SCELTA MOTORIZZAZIONE

- MOTORE DT 3700
- MOTORE DT 5700

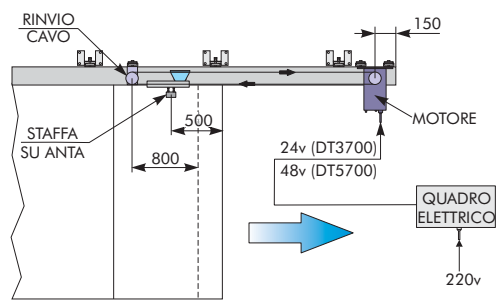
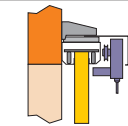

DEFINITE MEGLIO IL VOSTRO ORDINE
fotocopiate, compilate
e trasmettete
via fax

cliente _____ rif. ordine _____

DEFINIZIONE MISURA PORTA DA SEZIONE TRASVERSALE

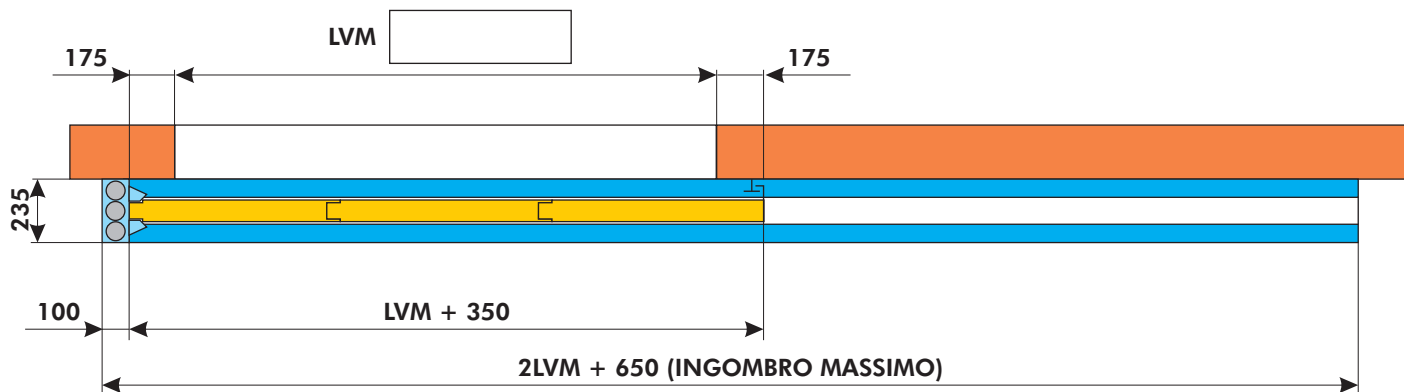

Per la scelta della mano d'apertura, barrare la casella del tipo richiesto

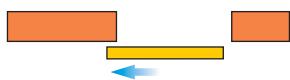

**APERTURA
SINISTRA**



**APERTURA
DESTRA**

DEFINIZIONE MISURA PORTA DA SEZIONE LONGITUDINALE

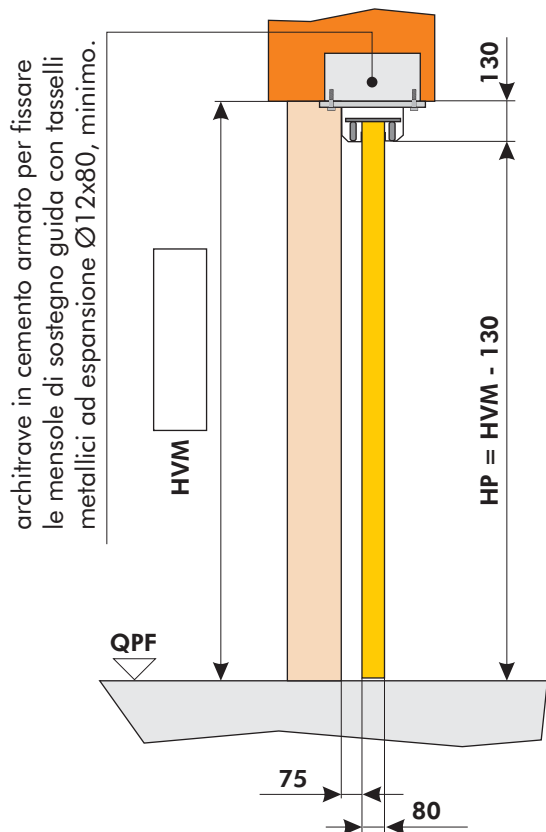

TIMBRO E FIRMA PER ACCETTAZIONE

SCELTA MOTORIZZAZIONE

- MOTORE DT 3700
- MOTORE DT 5700

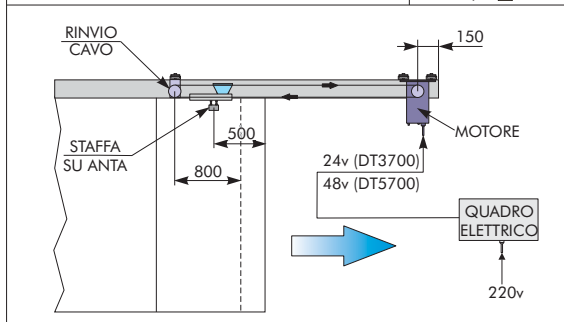
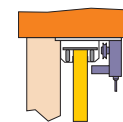

DEFINITE MEGLIO IL VS ORDINE
fotocopiate, compilate
e trasmettete
via fax

cliente _____ rif. ordine _____

DEFINIZIONE MISURA PORTA DA SEZIONE TRASVERSALE

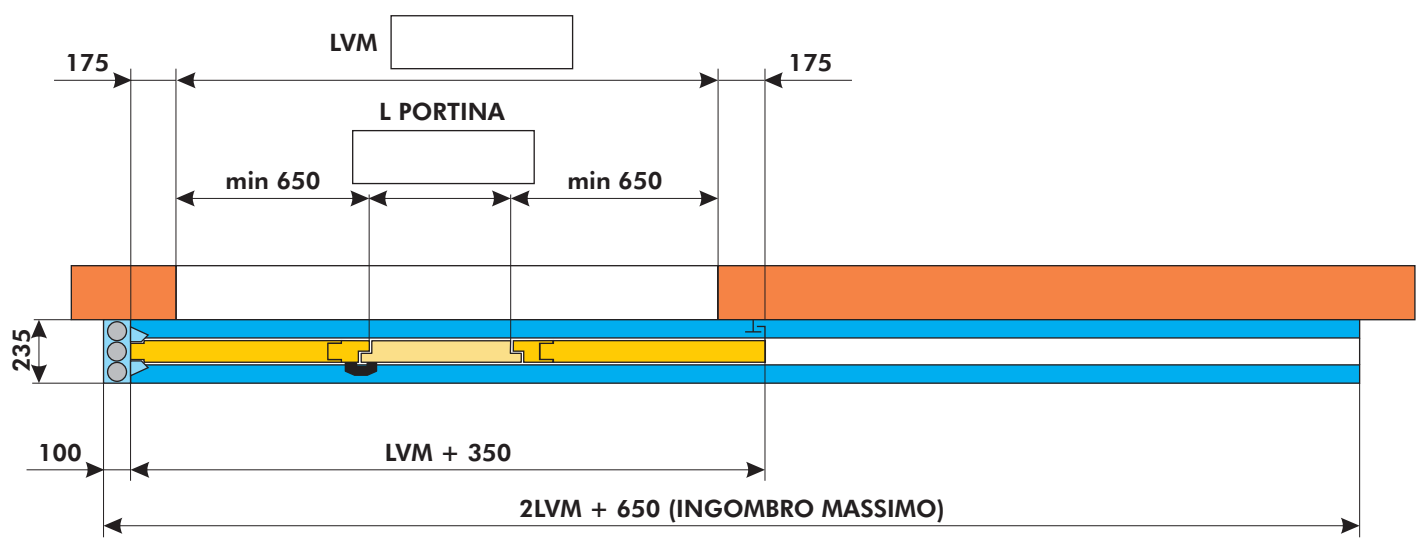

Per la scelta della mano d'apertura, barrare la casella del tipo richiesto

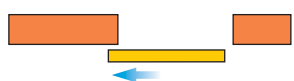

APERTURA SINISTRA

APERTURA DESTRA



DEFINIZIONE MISURA PORTA DA SEZIONE LONGITUDINALE

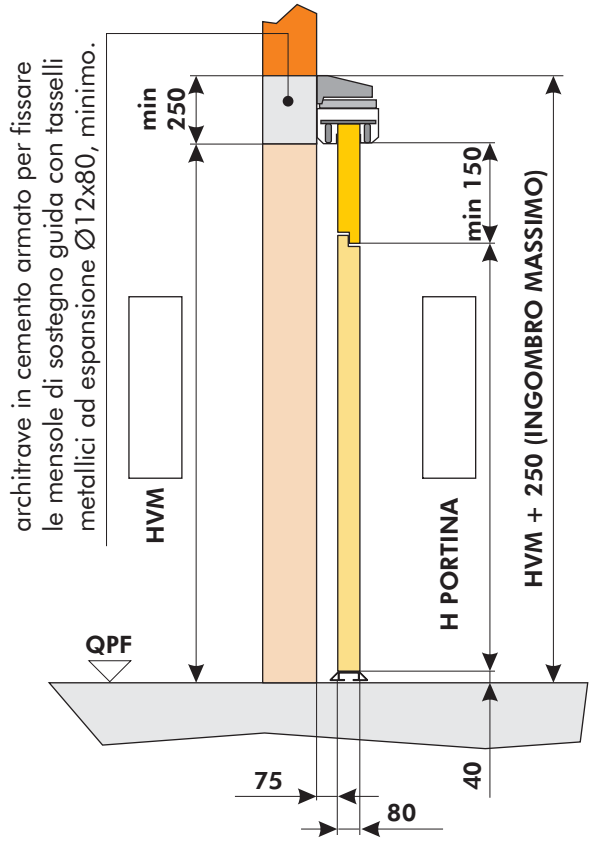

architrave in cemento armato per fissare le mensole di sostegno guida con tasselli metallici ad espansione Ø12x80, minimo.

CONFIGURAZIONI APERTURA PORTINA PEDONALE

<input type="checkbox"/> Portina spingi DX via dal muro (cod. A30)	<input type="checkbox"/> Portina spingi DX verso il muro (cod. A32)
<p>ATTENZIONE: NO MANIGLIONE ANTIPANICO</p>	<p>ATTENZIONE: SI MANIGLIONE ANTIPANICO</p>
<input type="checkbox"/> Portina spingi SX via dal muro (cod. A31)	<input type="checkbox"/> Portina spingi SX verso il muro (cod. A33)
<p>ATTENZIONE: NO MANIGLIONE ANTIPANICO</p>	<p>ATTENZIONE: SI MANIGLIONE ANTIPANICO</p>

TIMBRO E FIRMA PER ACCETTAZIONE

DEFINITE MEGLIO IL Vostro ORDINE
fotocopiate, compilate
e trasmettete
via fax

I disegni sono esemplificativi e fuori scala

Dierre si riserva il cambiamento della presente scheda senza preavviso
ESPRIMERE LE QUOTE IN MILLIMETRI

cliente _____ rif. ordine _____

DEFINIZIONE MISURA PORTA DA SEZIONE TRASVERSALE

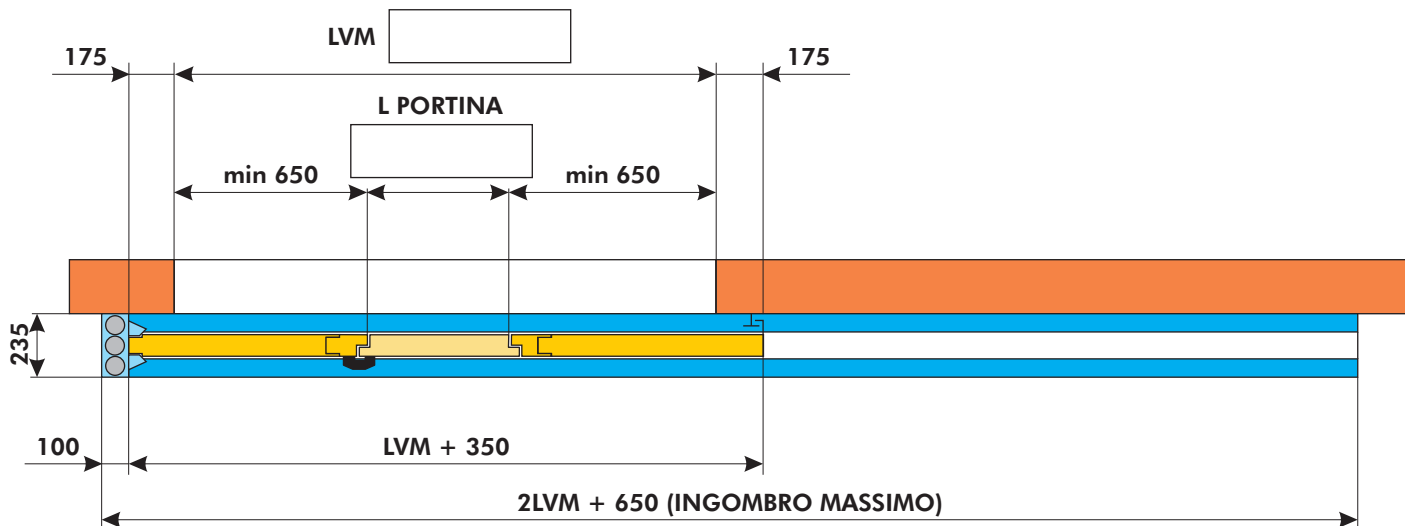

Per la scelta della mano d'apertura, barrare la casella del tipo richiesto

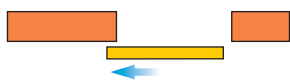

APERTURA SINISTRA



APERTURA DESTRA

DEFINIZIONE MISURA PORTA DA SEZIONE LONGITUDINALE

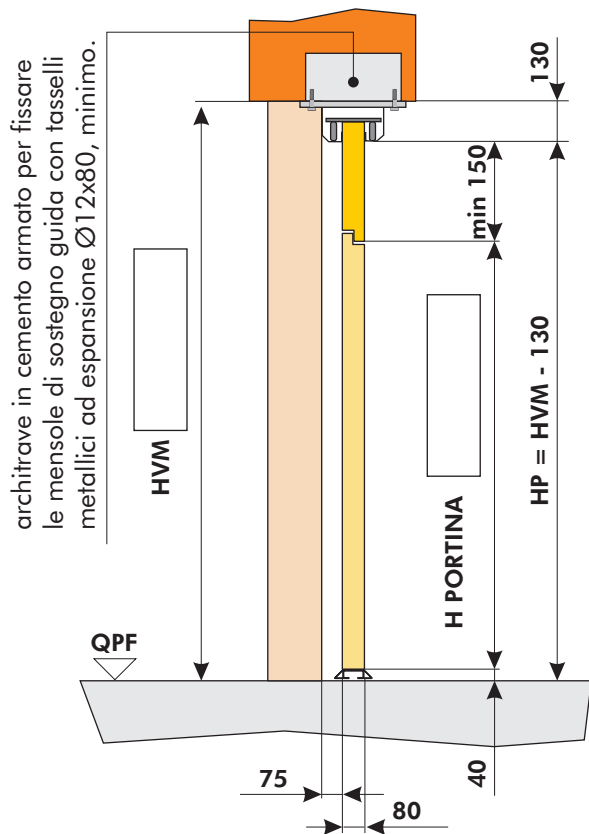

architrave in cemento armato per fissare le mensole di sostegno guida con tasselli metallici ad espansione Ø12x80, minimo.

CONFIGURAZIONI APERTURA PORTINA PEDONALE

<input type="checkbox"/> Portina spingi DX via dal muro (cod. A30)	<input type="checkbox"/> Portina spingi DX verso il muro (cod. A32)
<p>ATTENZIONE: NO MANIGLIONE ANTIPANICO</p>	<p>ATTENZIONE: SI MANIGLIONE ANTIPANICO</p>
<input type="checkbox"/> Portina spingi SX via dal muro (cod. A31)	<input type="checkbox"/> Portina spingi SX verso il muro (cod. A33)
<p>ATTENZIONE: NO MANIGLIONE ANTIPANICO</p>	<p>ATTENZIONE: SI MANIGLIONE ANTIPANICO</p>

TIMBRO E FIRMA PER ACCETTAZIONE

DEFINITE MEGLIO IL VS ORDINE
 fotocopiate, compilate
 e trasmettete
 via fax

cliente _____ rif. ordine _____

DEFINIZIONE MISURA PORTA DA SEZIONE TRASVERSALE

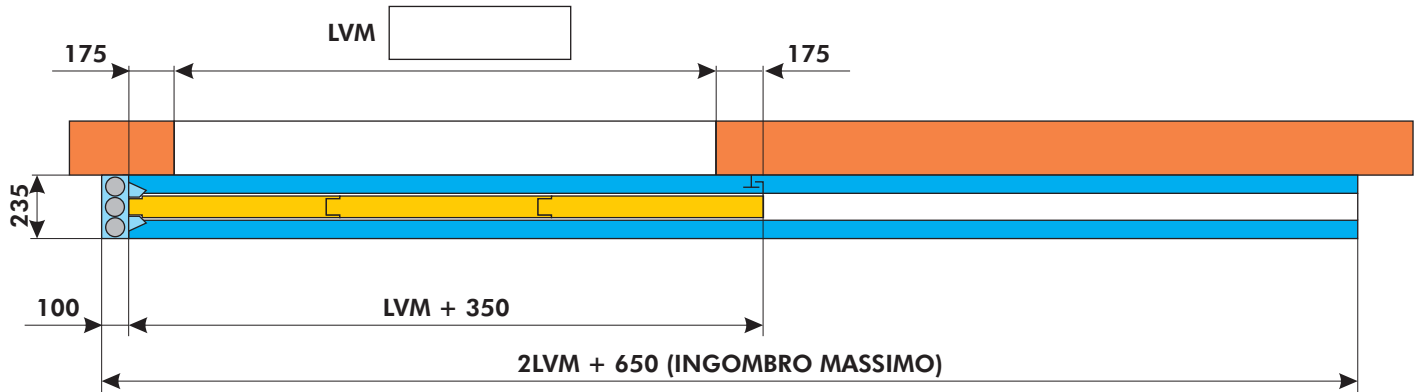

Per la scelta della mano d'apertura, barrare la casella del tipo richiesto

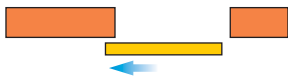

**APERTURA
SINISTRA**



**APERTURA
DESTRA**

DEFINIZIONE MISURA PORTA DA SEZIONE LONGITUDINALE

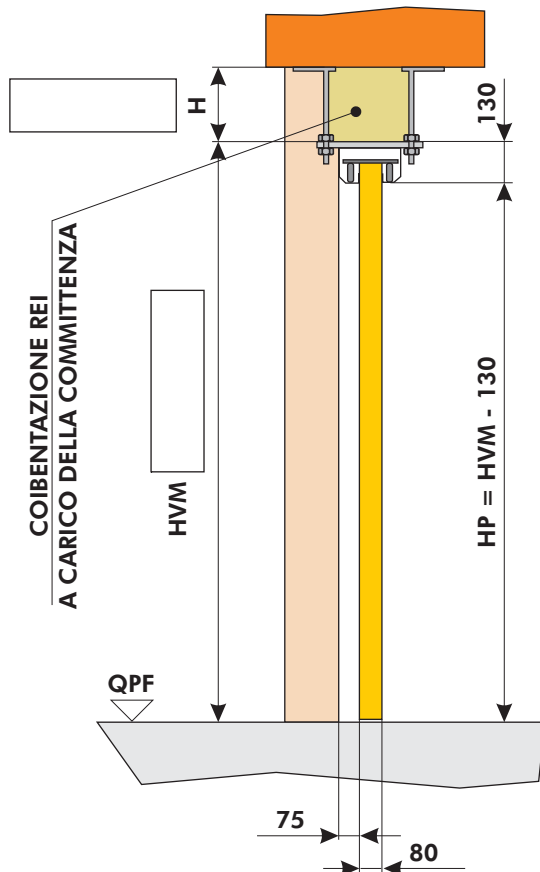

TIMBRO E FIRMA PER ACCETTAZIONE

SCELTA MOTORIZZAZIONE

- MOTORE DT 3700
- MOTORE DT 5700

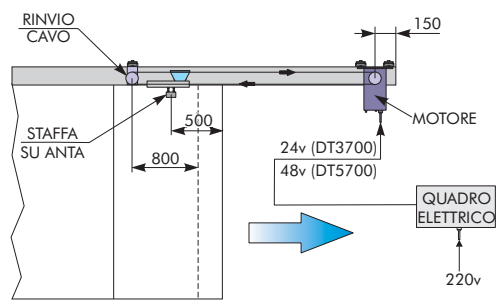

DEFINITE MEGLIO IL VS ORDINE
fotocopiate, compilate
e trasmettete
via fax

cliente _____ rif. ordine _____

DEFINIZIONE MISURA PORTA DA SEZIONE TRASVERSALE

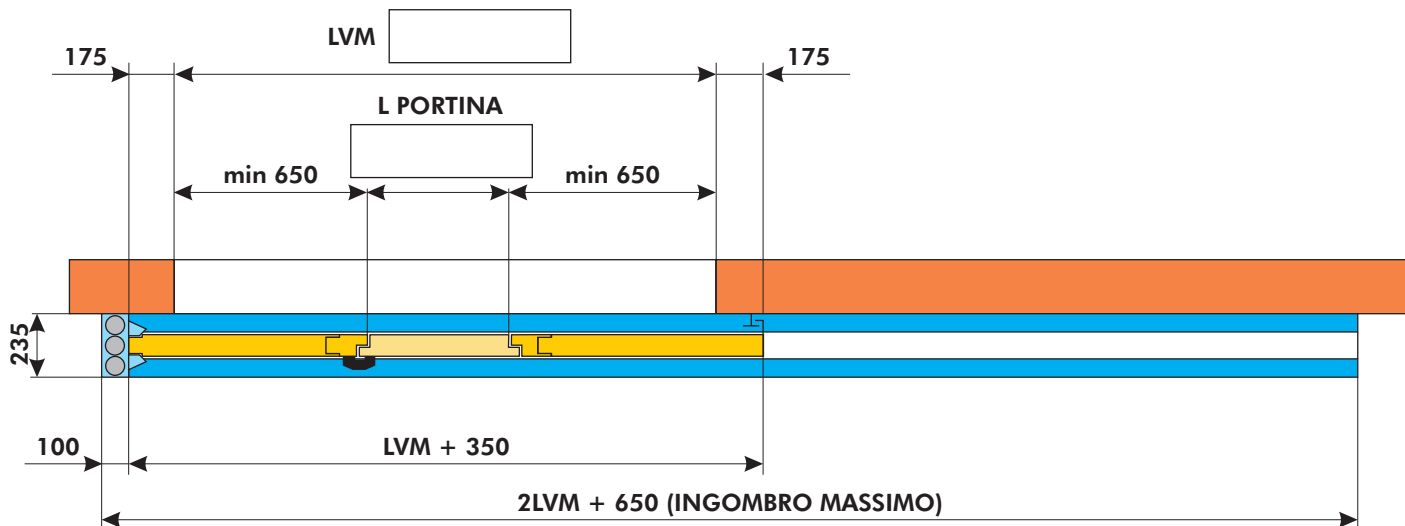

Per la scelta della mano d'apertura, barrare la casella del tipo richiesto

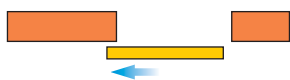

APERTURA SINISTRA



APERTURA DESTRA

DEFINIZIONE MISURA PORTA DA SEZIONE LONGITUDINALE

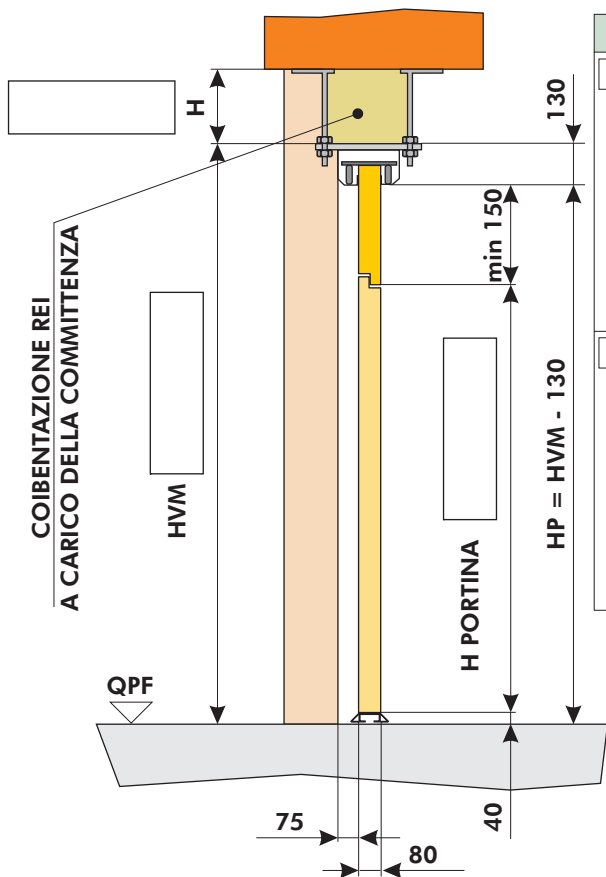

CONFIGURAZIONI APERTURA PORTINA PEDONALE

<input type="checkbox"/> Portina spingi DX via dal muro (cod. A30)	<input type="checkbox"/> Portina spingi DX verso il muro (cod. A32)
ATTENZIONE: NO MANIGLIONE ANTIPANICO	ATTENZIONE: SI MANIGLIONE ANTIPANICO
<input type="checkbox"/> Portina spingi SX via dal muro (cod. A31)	<input type="checkbox"/> Portina spingi SX verso il muro (cod. A33)
ATTENZIONE: NO MANIGLIONE ANTIPANICO	ATTENZIONE: SI MANIGLIONE ANTIPANICO

TIMBRO E FIRMA PER ACCETTAZIONE

DEFINITE MEGLIO IL VS ORDINE
fotocopiate, compilate
e trasmettete
via fax

cliente _____ rif. ordine _____

DEFINIZIONE MISURA PORTA DA SEZIONE TRASVERSALE

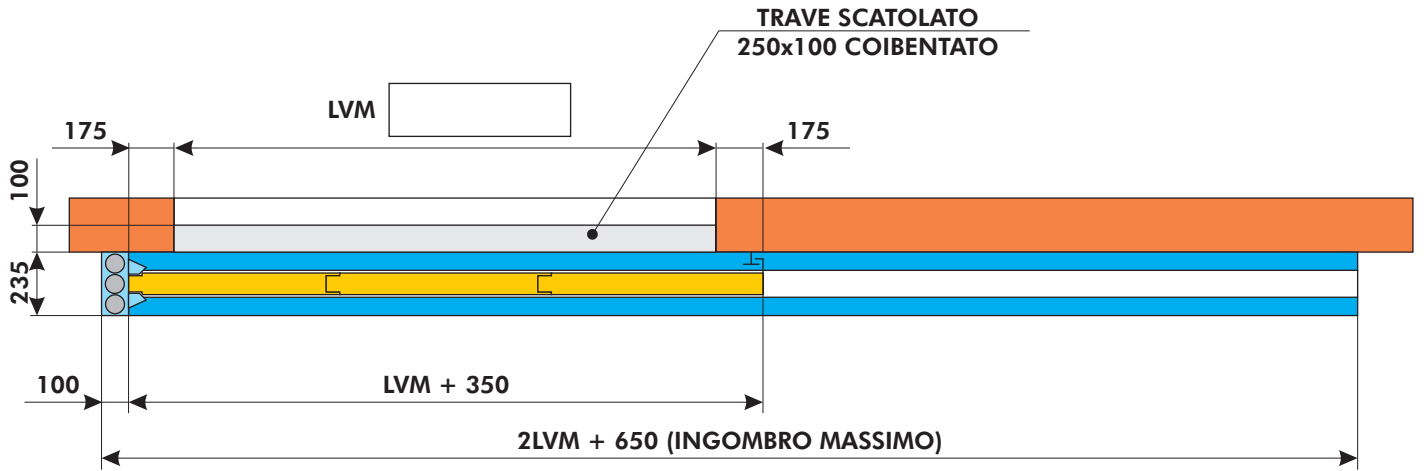

Per la scelta della mano d'apertura, barrare la casella del tipo richiesto

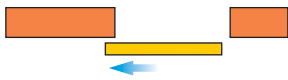

**APERTURA
SINISTRA**



**APERTURA
DESTRA**

DEFINIZIONE MISURA PORTA DA SEZIONE LONGITUDINALE

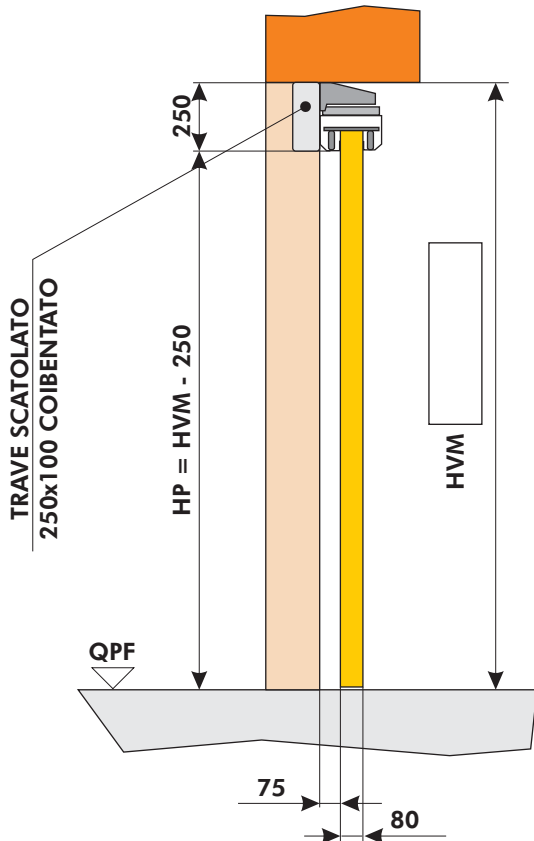

TIMBRO E FIRMA PER ACCETTAZIONE

SCELTA MOTORIZZAZIONE

- MOTORE DT 3700
- MOTORE DT 5700

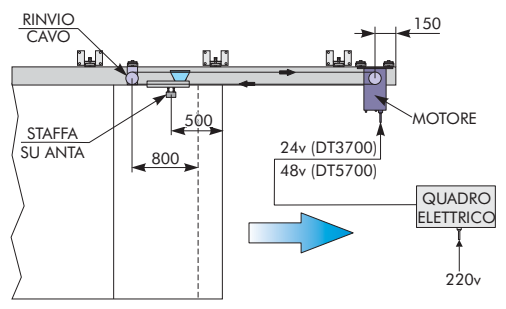
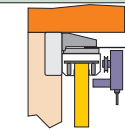

DEFINITE MEGLIO IL VOSTRO ORDINE
fotocopiate, compilate
e trasmettete
via fax

cliente _____ rif. ordine _____

DEFINIZIONE MISURA PORTA DA SEZIONE TRASVERSALE

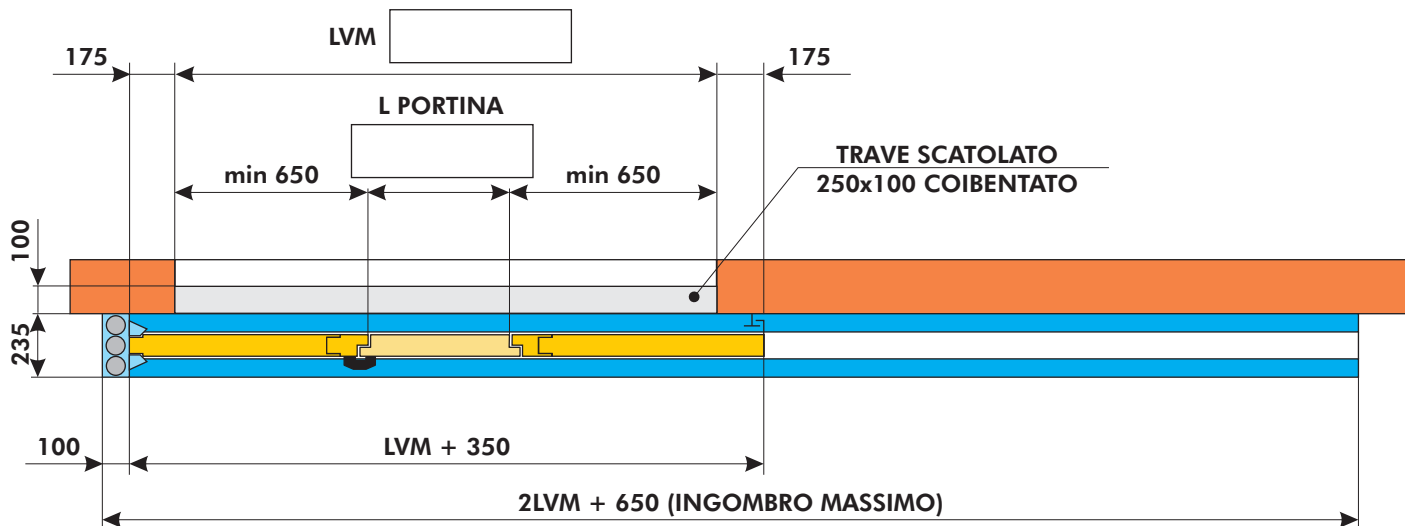

Per la scelta della mano d'apertura, barrare la casella del tipo richiesto

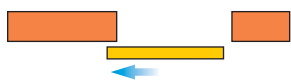

APERTURA SINISTRA



APERTURA DESTRA

DEFINIZIONE MISURA PORTA DA SEZIONE LONGITUDINALE

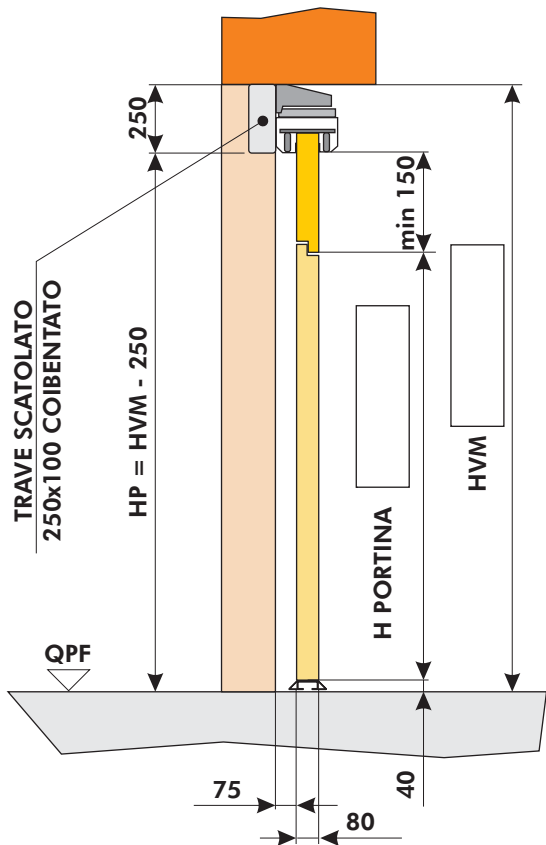

CONFIGURAZIONI APERTURA PORTINA PEDONALE

<input type="checkbox"/> Portina spingi DX via dal muro (cod. A30)	<input type="checkbox"/> Portina spingi DX verso il muro (cod. A32)
<p>ATTENZIONE: NO MANIGLIONE ANTIPANICO</p>	<p>ATTENZIONE: SI MANIGLIONE ANTIPANICO</p>
<input type="checkbox"/> Portina spingi SX via dal muro (cod. A31)	<input type="checkbox"/> Portina spingi SX verso il muro (cod. A33)
<p>ATTENZIONE: NO MANIGLIONE ANTIPANICO</p>	<p>ATTENZIONE: SI MANIGLIONE ANTIPANICO</p>

TIMBRO E FIRMA PER ACCETTAZIONE

DEFINITE MEGLIO IL VS ORDINE
fotocopiate, compilate
e trasmettete
via fax

cliente _____ rif. ordine _____

DEFINIZIONE MISURA PORTA DA SEZIONE TRASVERSALE

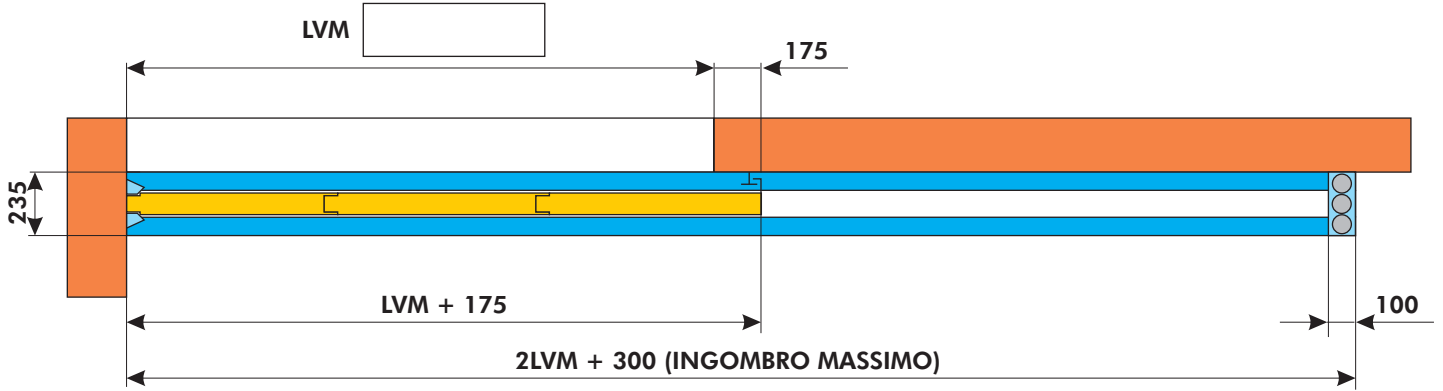

Per la scelta della mano d'apertura, barrare la casella del tipo richiesto

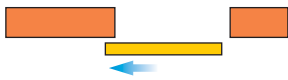

APERTURA SINISTRA



APERTURA DESTRA

DEFINIZIONE MISURA PORTA DA SEZIONE LONGITUDINALE

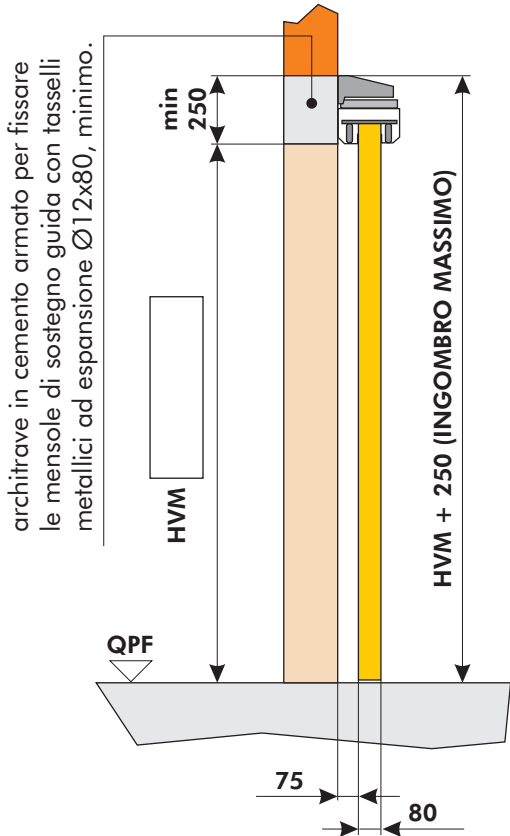

architrave in cemento armato per fissare le mensole di sostegno guida con tasselli metallici ad espansione Ø12x80, minimo.

TIMBRO E FIRMA PER ACCETTAZIONE

SCELTA MOTORIZZAZIONE

- MOTORE DT 3700
- MOTORE DT 5700

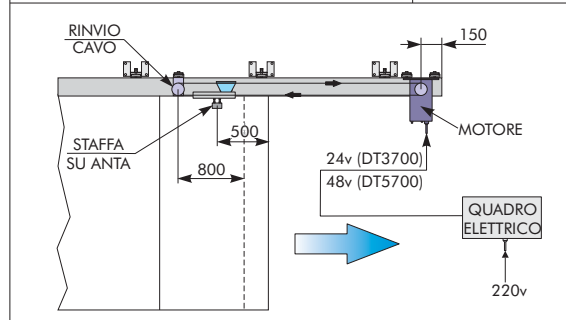
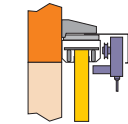

DEFINITE MEGLIO IL VS ORDINE
fotocopiate, compilate
e trasmettete
via fax

cliente _____ rif. ordine _____

DEFINIZIONE MISURA PORTA DA SEZIONE TRASVERSALE

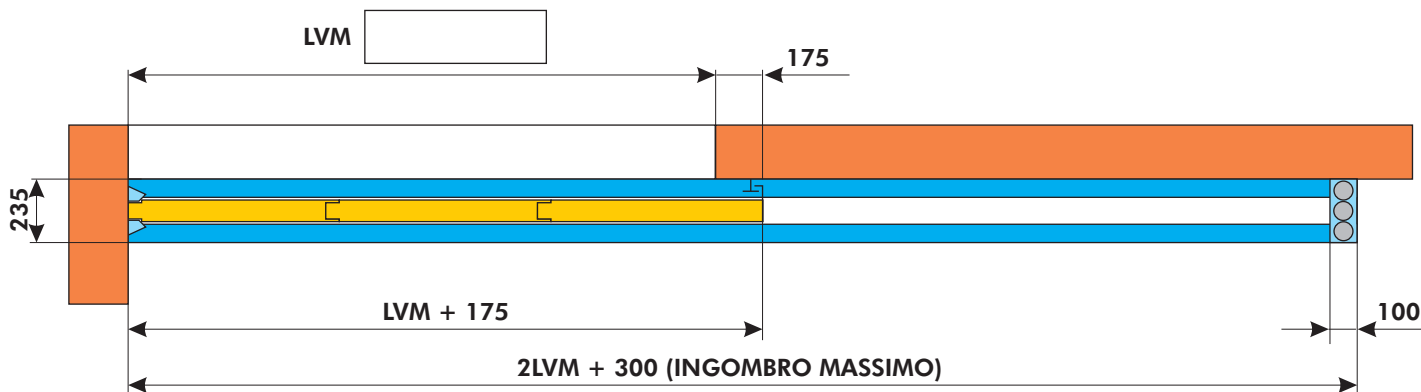

Per la scelta della mano d'apertura, barrare la casella del tipo richiesto

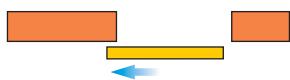

**APERTURA
SINISTRA**



**APERTURA
DESTRA**

DEFINIZIONE MISURA PORTA DA SEZIONE LONGITUDINALE

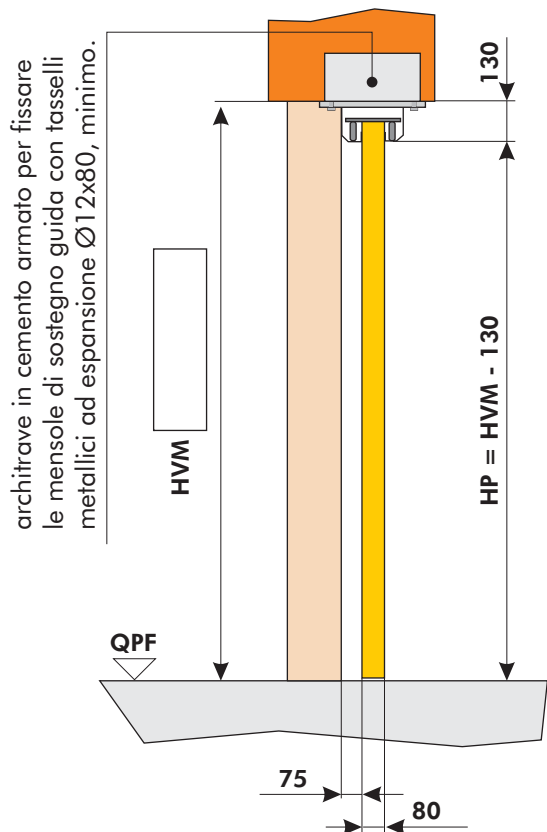

architrave in cemento armato per fissare le mensole di sostegno guida con tasselli metallici ad espansione Ø12x80, minimo.

TIMBRO E FIRMA PER ACCETTAZIONE

SCELTA MOTORIZZAZIONE

- MOTORE DT 3700
- MOTORE DT 5700

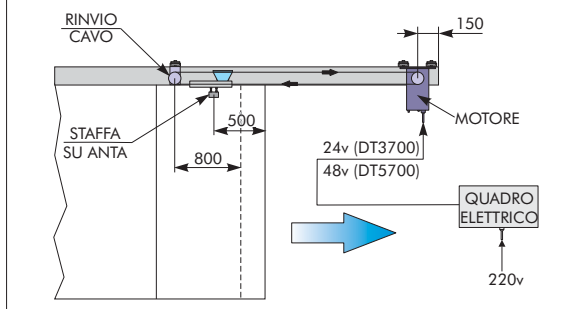
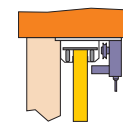

DEFINITE MEGLIO IL VS ORDINE
fotocopiate, compilate
e trasmettete
via fax

cliente _____ rif. ordine _____

DEFINIZIONE MISURA PORTA DA SEZIONE TRASVERSALE

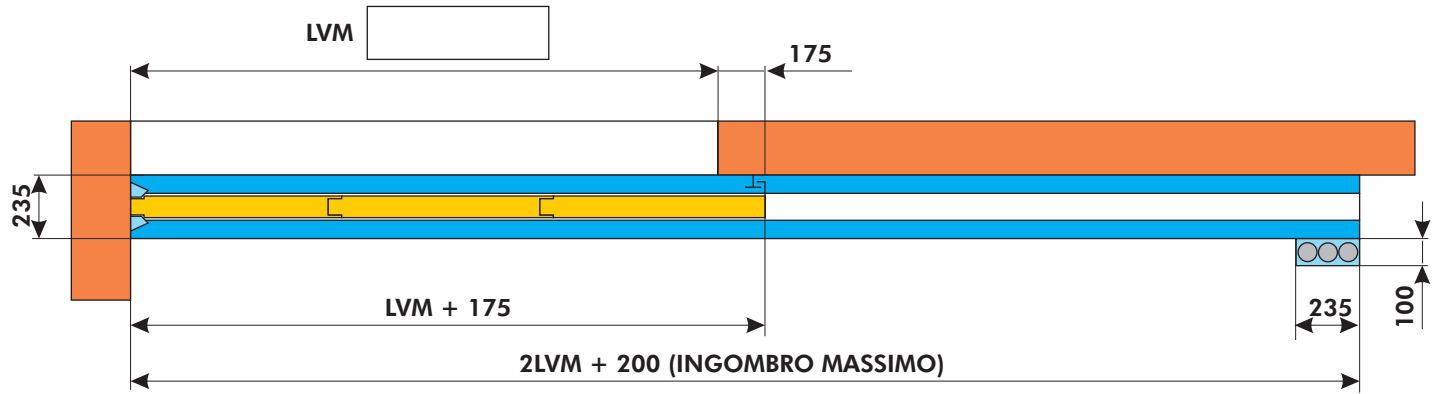

Per la scelta della mano d'apertura, barrare la casella del tipo richiesto

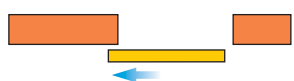

**APERTURA
SINISTRA**

**APERTURA
DESTRA**



DEFINIZIONE MISURA PORTA DA SEZIONE LONGITUDINALE

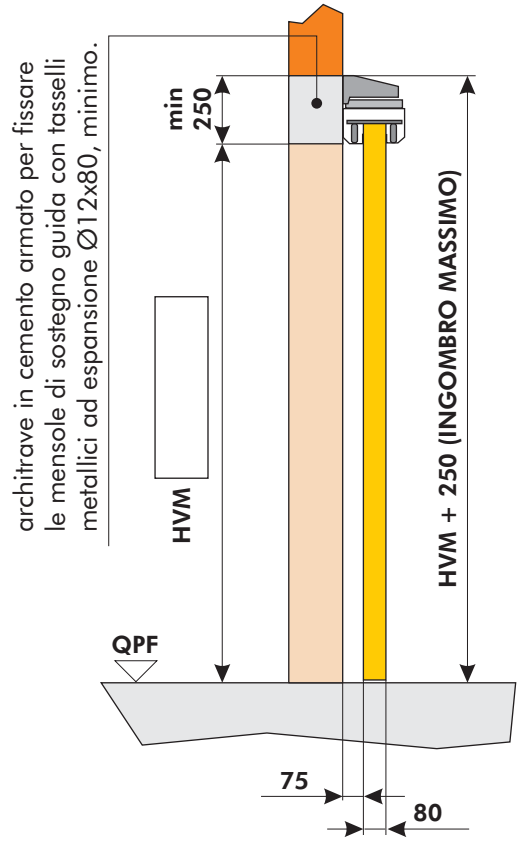

architrave in cemento armato per fissare le mensole di sostegno guida con tasselli metallici ad espansione $\varnothing 12 \times 80$, minimo.

TIMBRO E FIRMA PER ACCETTAZIONE

SCELTA MOTORIZZAZIONE

MOTORE DT 3700

MOTORE DT 5700

Diagram illustrating the motorized door frame with components: **RINVIO CAVO**, **STAFFA SU ANTA**, **MOTORE**, and **QUADRO ELETTRICO**. Dimensions include 150 , 500 , 800 , and $24v$ (DT3700) / $48v$ (DT5700).

I disegni sono esemplificativi e fuori scala

Dierre si riserva il cambiamento della presente scheda senza preavviso
ESPRIMERE LE QUOTE IN MILLIMETRI

DEFINITE MEGLIO IL VOSTRO ORDINE
fotocopiate, compilate
e trasmettete
via fax

cliente _____ rif. ordine _____

DEFINIZIONE MISURA PORTA DA SEZIONE TRASVERSALE

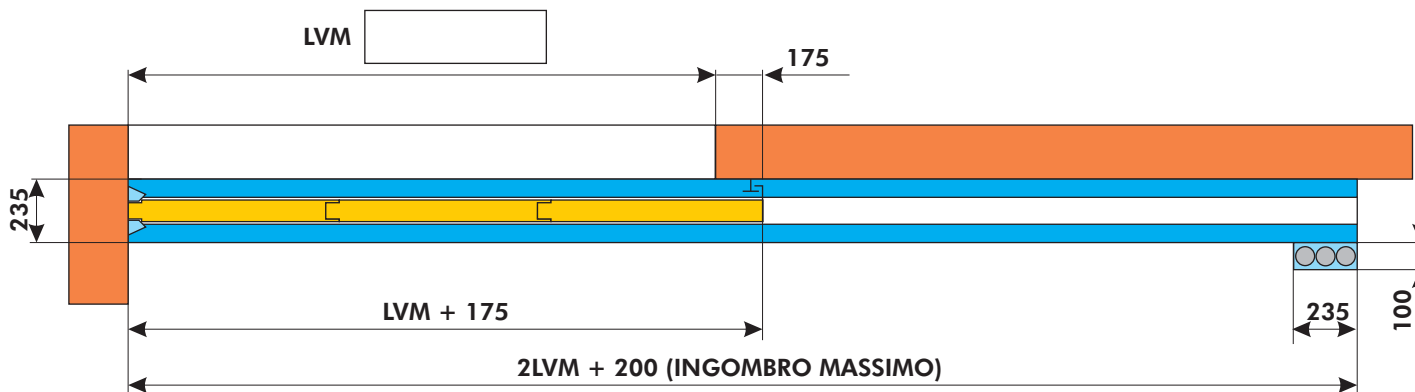

Per la scelta della mano d'apertura, barrare la casella del tipo richiesto

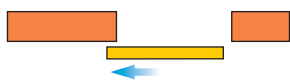

APERTURA SINISTRA



APERTURA DESTRA

DEFINIZIONE MISURA PORTA DA SEZIONE LONGITUDINALE

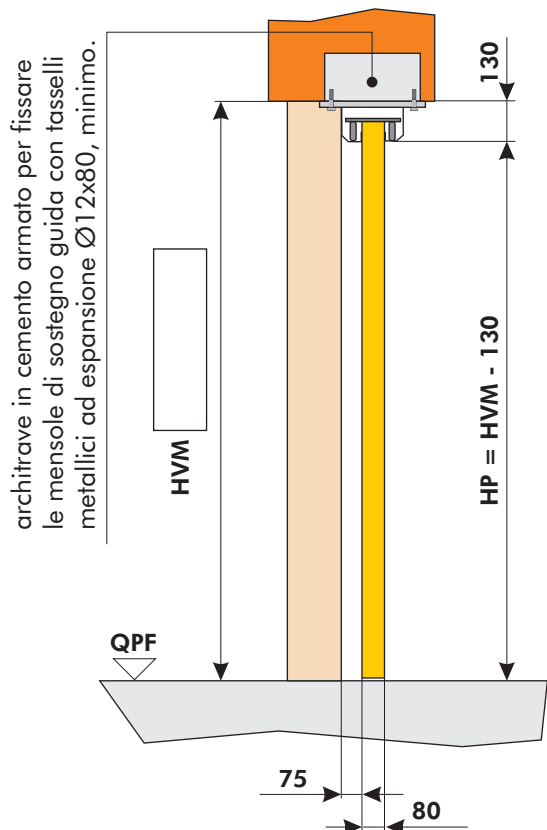

architrave in cemento armato per fissare le mensole di sostegno guida con tasselli metallici ad espansione Ø12x80, minimo.

TIMBRO E FIRMA PER ACCETTAZIONE

SCELTA MOTORIZZAZIONE

- MOTORE DT 3700
- MOTORE DT 5700

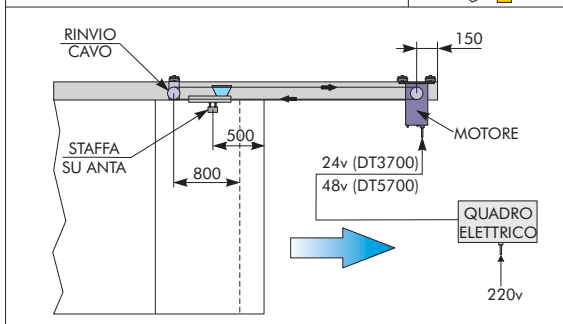
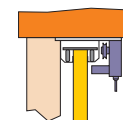



DEFINITE MEGLIO IL VS ORDINE
 fotocopiare, compilare
 e trasmettere
 via fax

cliente _____ rif. ordine _____

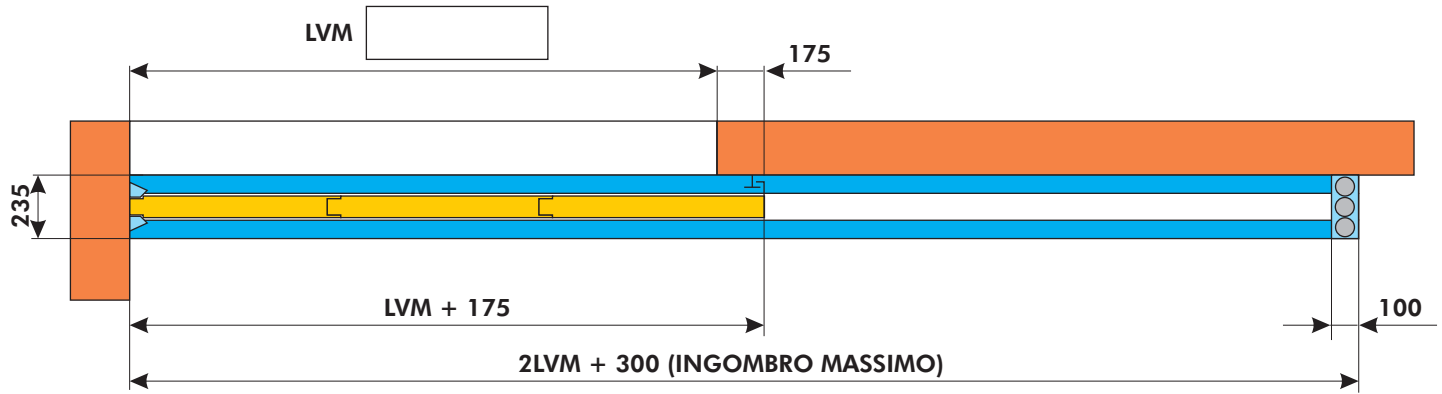
DEFINIZIONE MISURA PORTA DA SEZIONE TRASVERSALE

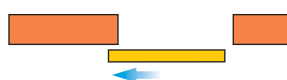

Per la scelta della mano d'apertura, barrare la casella del tipo richiesto

 <input type="checkbox"/> APERTURA SINISTRA	<input type="checkbox"/> APERTURA DESTRA 
---	---

DEFINIZIONE MISURA PORTA DA SEZIONE LONGITUDINALE

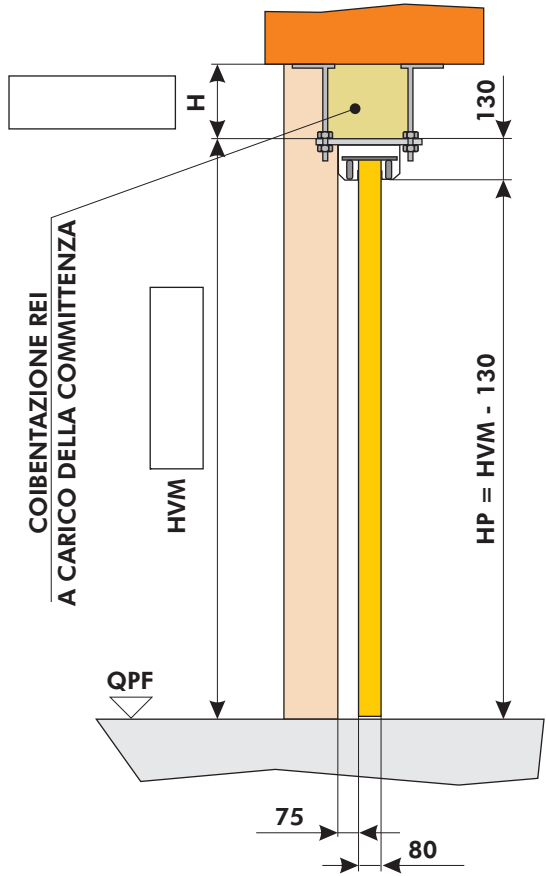

TIMBRO E FIRMA PER ACCETTAZIONE

SCELTA MOTORIZZAZIONE

MOTORE DT 3700

MOTORE DT 5700

Diagram showing the motorization details. Dimensions include: 150 (motor offset), 500 (cable rerouting offset), 800 (cable rerouting offset), 24v (DT3700), 48v (DT5700), and 220v (mains voltage).

I disegni sono esemplificativi e fuori scala

Dierre si riserva il cambiamento della presente scheda senza preavviso
ESPRIMERE LE QUOTE IN MILLIMETRI

DEFINITE MEGLIO IL VOSTRO ORDINE
fotocopiate, compilate
e trasmettete
via fax

cliente _____ rif. ordine _____

DEFINIZIONE MISURA PORTA DA SEZIONE TRASVERSALE

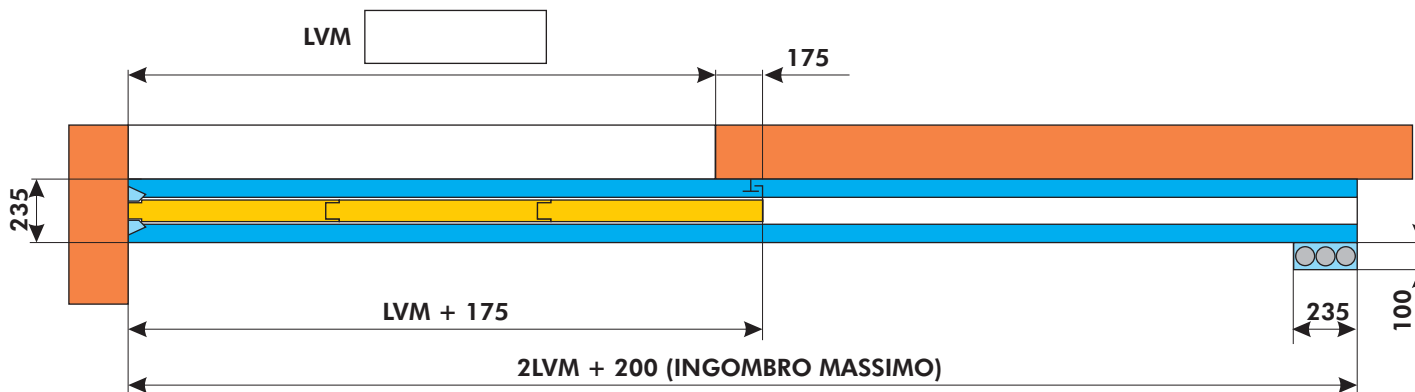

Per la scelta della mano d'apertura, barrare la casella del tipo richiesto

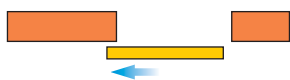

APERTURA SINISTRA



APERTURA DESTRA

DEFINIZIONE MISURA PORTA DA SEZIONE LONGITUDINALE

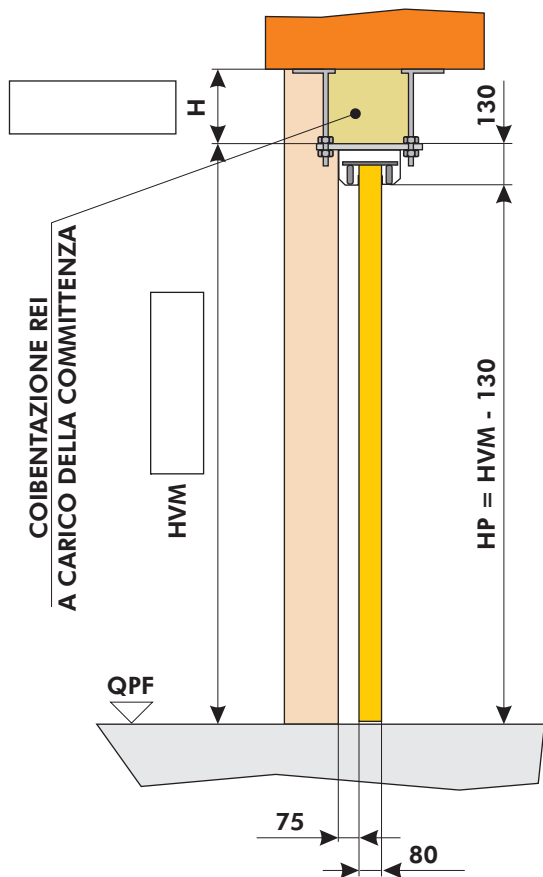

TIMBRO E FIRMA PER ACCETTAZIONE

SCELTA MOTORIZZAZIONE

- MOTORE DT 3700
- MOTORE DT 5700

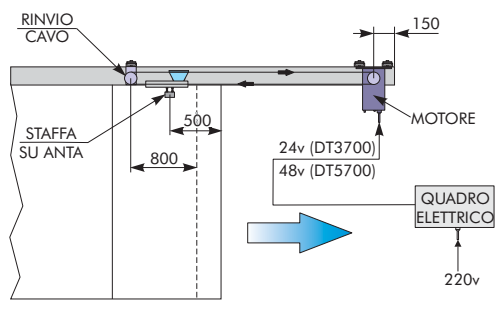
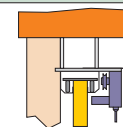

DEFINITE MEGLIO IL VS ORDINE
 fotocopiare, compilare
 e trasmettere
 via fax

cliente _____ rif. ordine _____

DEFINIZIONE MISURA PORTA DA SEZIONE TRASVERSALE

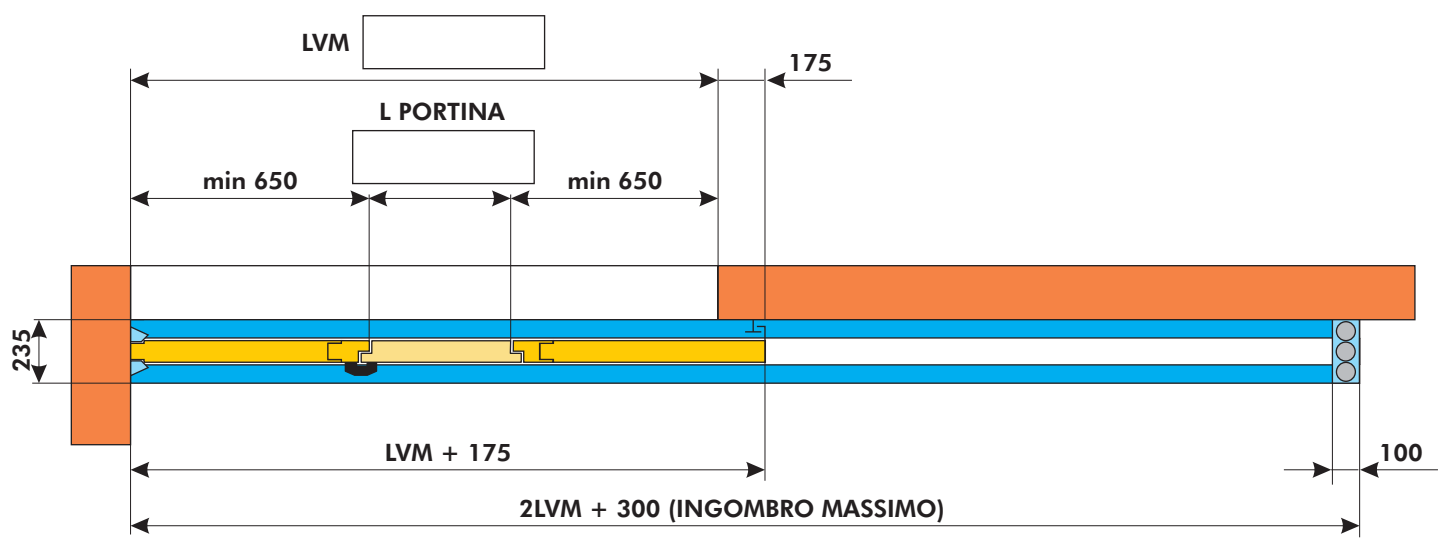

Per la scelta della mano d'apertura, barrare la casella del tipo richiesto

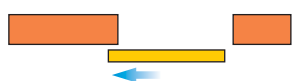

**APERTURA
SINISTRA**

**APERTURA
DESTRA**



DEFINIZIONE MISURA PORTA DA SEZIONE LONGITUDINALE

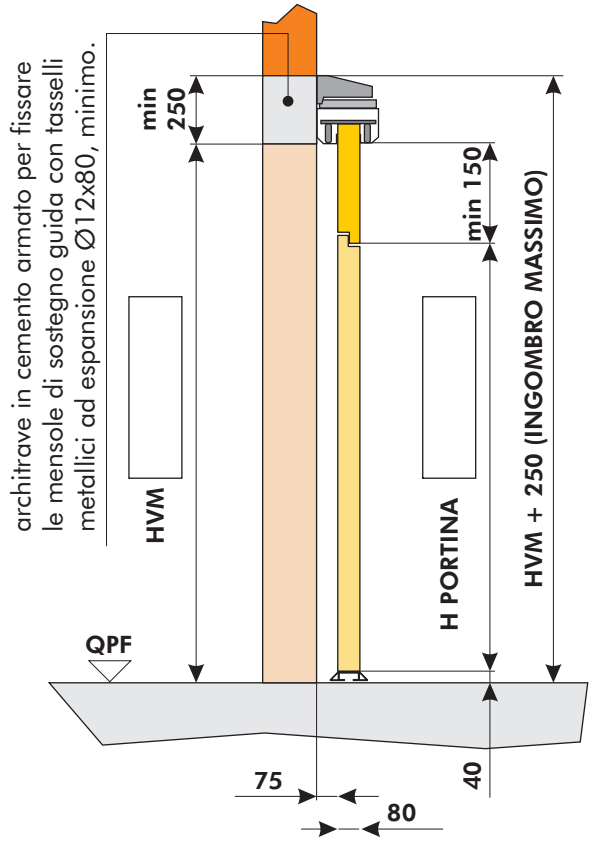

architrave in cemento armato per fissare le mensole di sostegno guida con tasselli metallici ad espansione Ø12x80, minimo.

CONFIGURAZIONI APERTURA PORTINA PEDONALE

<input type="checkbox"/> Portina spingi DX via dal muro (cod. A30)	<input type="checkbox"/> Portina spingi DX verso il muro (cod. A32)
<p>ATTENZIONE: NO MANIGLIONE ANTIPANICO</p>	<p>ATTENZIONE: SI MANIGLIONE ANTIPANICO</p>
<input type="checkbox"/> Portina spingi SX via dal muro (cod. A31)	<input type="checkbox"/> Portina spingi SX verso il muro (cod. A33)
<p>ATTENZIONE: NO MANIGLIONE ANTIPANICO</p>	<p>ATTENZIONE: SI MANIGLIONE ANTIPANICO</p>

TIMBRO E FIRMA PER ACCETTAZIONE

DEFINITE MEGLIO IL VOSTRO ORDINE
fotocopiate, compilate
e trasmettete
via fax

I disegni sono esemplificativi e fuori scala

Dierre si riserva il cambiamento della presente scheda senza preavviso
ESPRIMERE LE QUOTE IN MILLIMETRI

cliente _____ rif. ordine _____

DEFINIZIONE MISURA PORTA DA SEZIONE TRASVERSALE

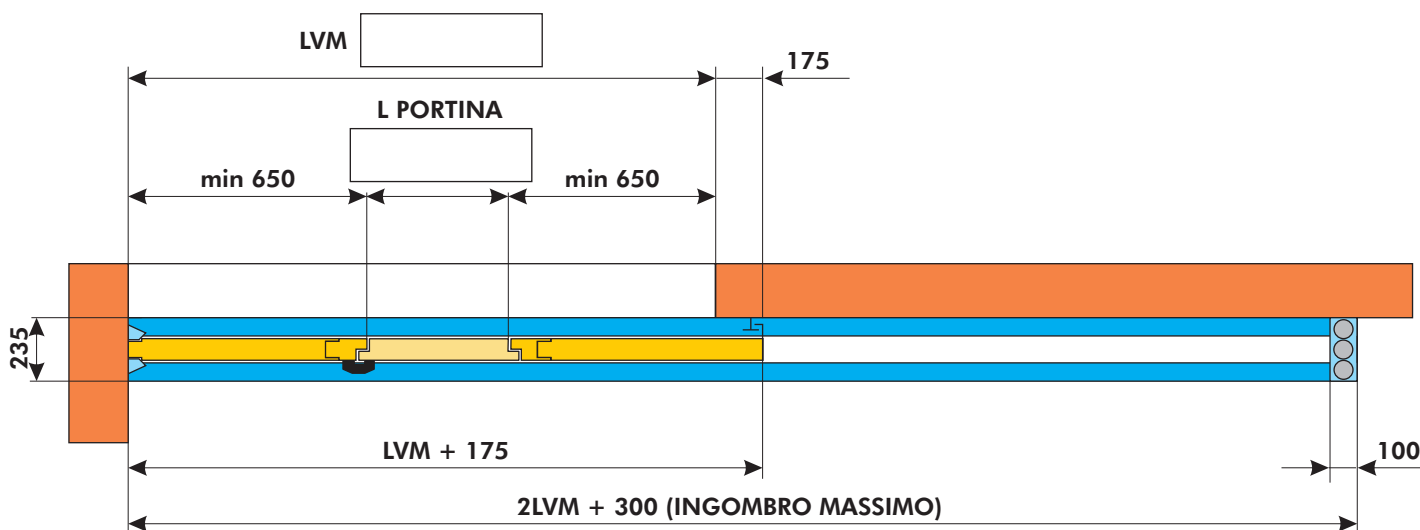

Per la scelta della mano d'apertura, barrare la casella del tipo richiesto

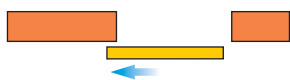

APERTURA SINISTRA



APERTURA DESTRA

DEFINIZIONE MISURA PORTA DA SEZIONE LONGITUDINALE

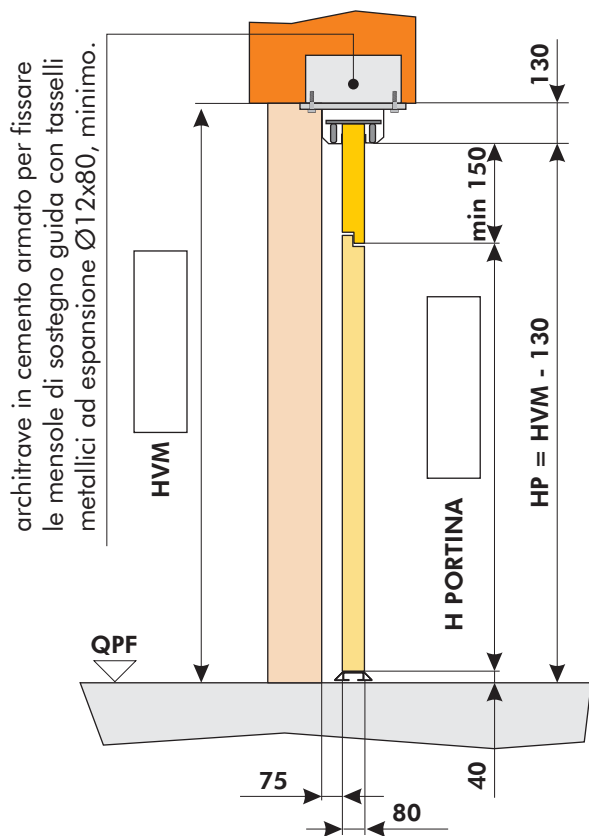

architrave in cemento armato per fissare le mensole di sostegno guida con tasselli metallici ad espansione Ø12x80, minimo.

CONFIGURAZIONI APERTURA PORTINA PEDONALE

<input type="checkbox"/> Portina spingi DX via dal muro (cod. A30)	<input type="checkbox"/> Portina spingi DX verso il muro (cod. A32)
<p>ATTENZIONE: NO MANIGLIONE ANTIPANICO</p>	<p>ATTENZIONE: SI MANIGLIONE ANTIPANICO</p>
<input type="checkbox"/> Portina spingi SX via dal muro (cod. A31)	<input type="checkbox"/> Portina spingi SX verso il muro (cod. A33)
<p>ATTENZIONE: NO MANIGLIONE ANTIPANICO</p>	<p>ATTENZIONE: SI MANIGLIONE ANTIPANICO</p>

TIMBRO E FIRMA PER ACCETTAZIONE

DEFINITE MEGLIO IL VS ORDINE
fotocopiate, compilate e trasmettete via fax

cliente _____ rif. ordine _____

DEFINIZIONE MISURA PORTA DA SEZIONE TRASVERSALE

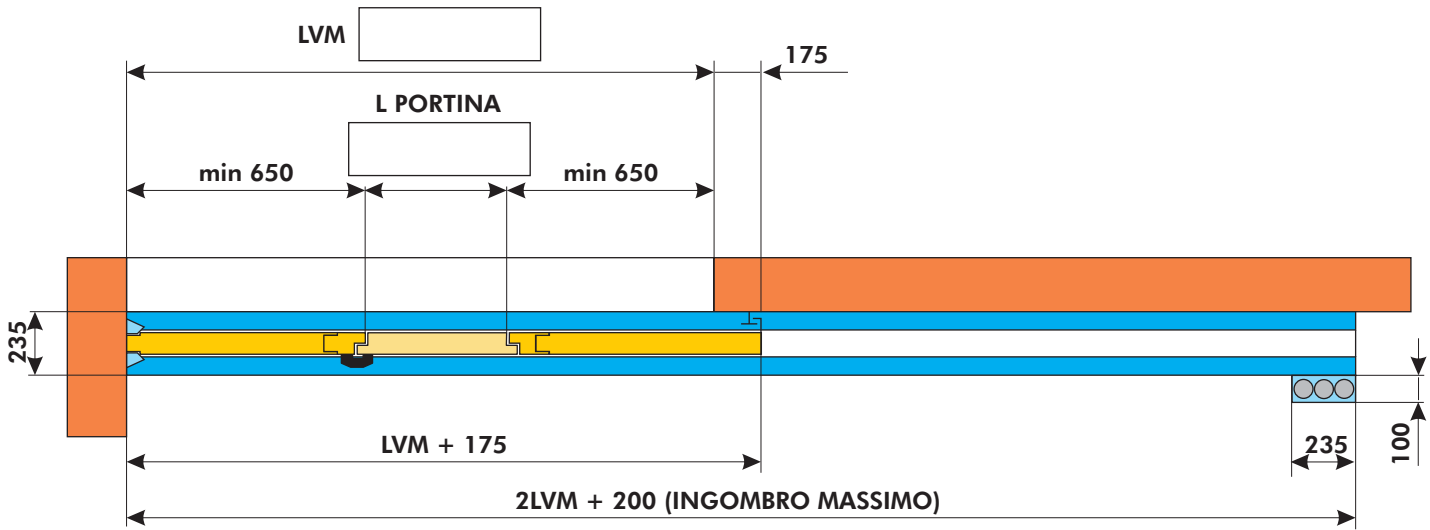

Per la scelta della mano d'apertura, barrare la casella del tipo richiesto



DEFINIZIONE MISURA PORTA DA SEZIONE LONGITUDINALE

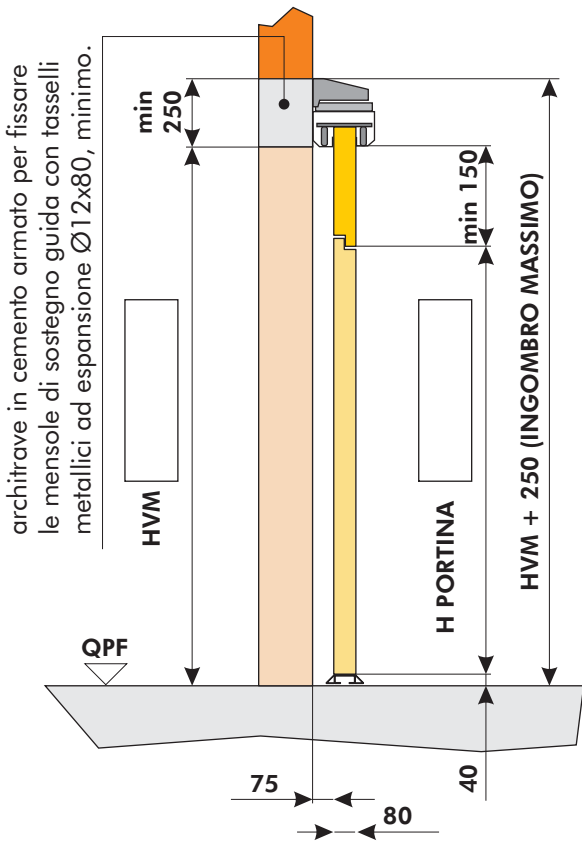

CONFIGURAZIONI APERTURA PORTINA PEDONALE

<input type="checkbox"/> Portina spingi DX via dal muro (cod. A30)	<input type="checkbox"/> Portina spingi DX verso il muro (cod. A32)
<p>ATTENZIONE: NO MANIGLIONE ANTIPANICO</p>	<p>ATTENZIONE: SI MANIGLIONE ANTIPANICO</p>
<input type="checkbox"/> Portina spingi SX via dal muro (cod. A31)	<input type="checkbox"/> Portina spingi SX verso il muro (cod. A33)
<p>ATTENZIONE: NO MANIGLIONE ANTIPANICO</p>	<p>ATTENZIONE: SI MANIGLIONE ANTIPANICO</p>

TIMBRO E FIRMA PER ACCETTAZIONE

I disegni sono esemplificativi e fuori scala

Dierre si riserva il cambiamento della presente scheda senza preavviso
ESPRIMERE LE QUOTE IN MILLIMETRI

DEFINITE MEGLIO IL VOSTRO ORDINE
 fotocopiare, compilare
 e trasmetterete
 via fax

cliente _____ rif. ordine _____

DEFINIZIONE MISURA PORTA DA SEZIONE TRASVERSALE

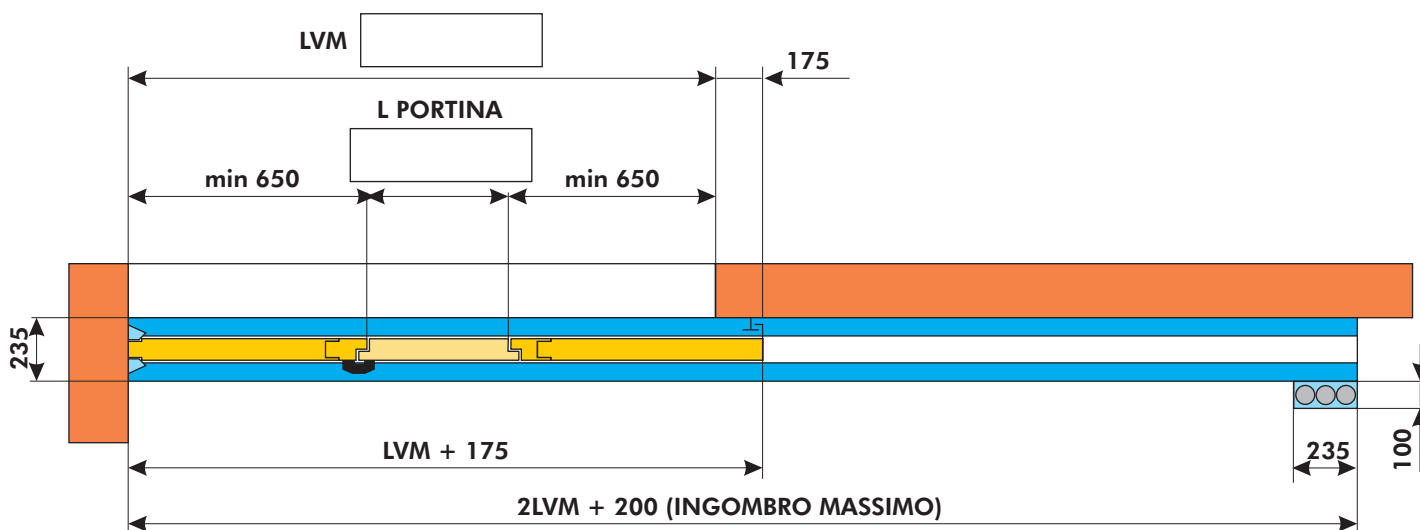

Per la scelta della mano d'apertura, barrare la casella del tipo richiesto

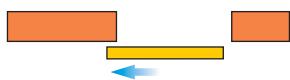

**APERTURA
SINISTRA**



**APERTURA
DESTRA**

DEFINIZIONE MISURA PORTA DA SEZIONE LONGITUDINALE

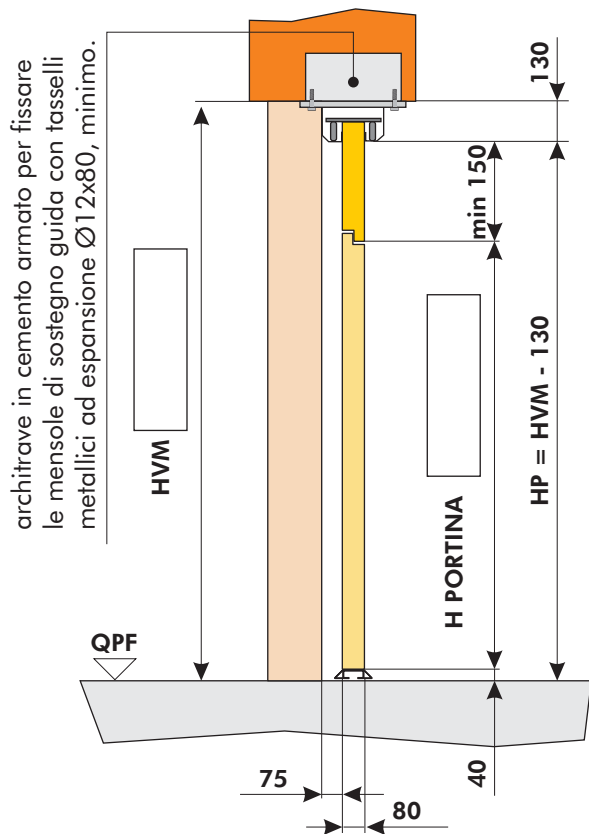

architrave in cemento armato per fissare le mensole di sostegno guida con tasselli metallici ad espansione Ø12x80, minimo.

CONFIGURAZIONI APERTURA PORTINA PEDONALE

<input type="checkbox"/> Portina spingi DX via dal muro (cod. A30)	<input type="checkbox"/> Portina spingi DX verso il muro (cod. A32)
<p>ATTENZIONE: NO MANIGLIONE ANTIPANICO</p>	<p>ATTENZIONE: SI MANIGLIONE ANTIPANICO</p>
<input type="checkbox"/> Portina spingi SX via dal muro (cod. A31)	<input type="checkbox"/> Portina spingi SX verso il muro (cod. A33)
<p>ATTENZIONE: NO MANIGLIONE ANTIPANICO</p>	<p>ATTENZIONE: SI MANIGLIONE ANTIPANICO</p>

TIMBRO E FIRMA PER ACCETTAZIONE

DEFINITE MEGLIO IL VS ORDINE
fotocopiate, compilate
e trasmettete
via fax

cliente _____ rif. ordine _____

DEFINIZIONE MISURA PORTA DA SEZIONE TRASVERSALE

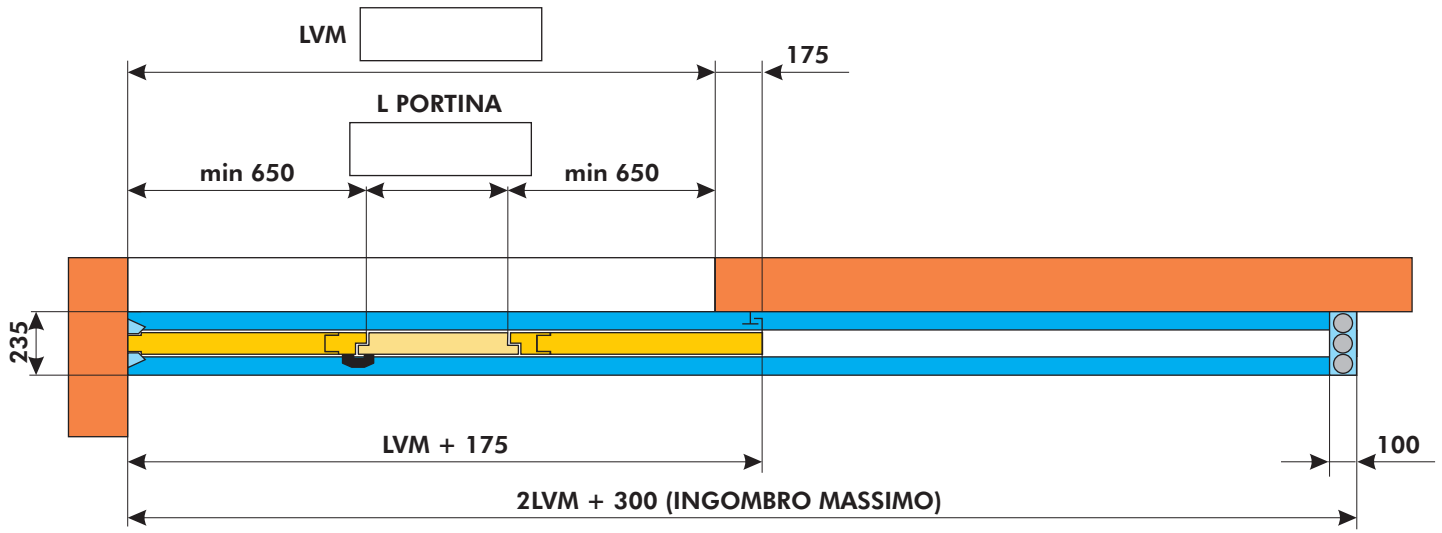

Per la scelta della mano d'apertura, barrare la casella del tipo richiesto

<p>APERTURA SINISTRA</p>	<p>APERTURA DESTRA</p>
---------------------------------	-------------------------------

DEFINIZIONE MISURA PORTA DA SEZIONE LONGITUDINALE

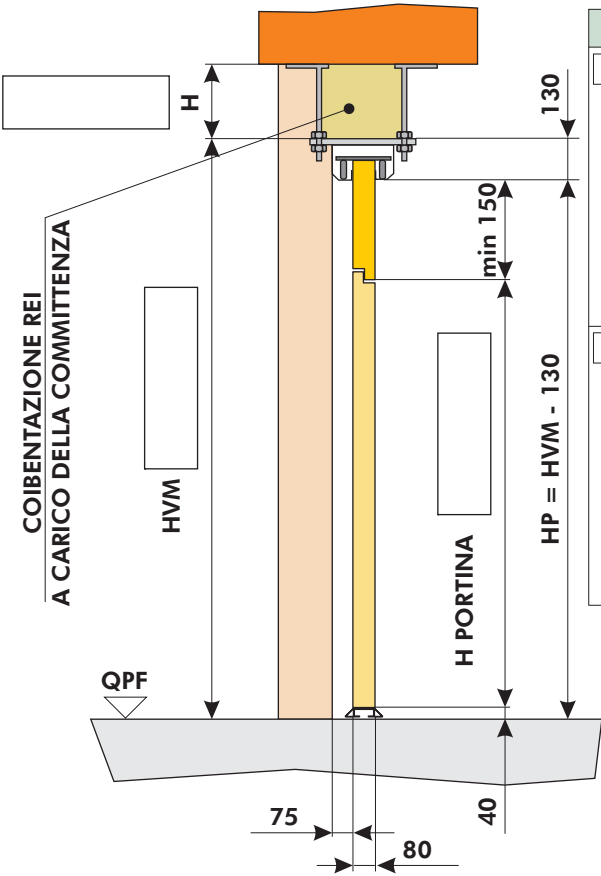

CONFIGURAZIONI APERTURA PORTINA PEDONALE

<input type="checkbox"/> Portina spingi DX via dal muro (cod. A30)	<input type="checkbox"/> Portina spingi DX verso il muro (cod. A32)
<p>ATTENZIONE: NO MANIGLIONE ANTIPANICO</p>	<p>ATTENZIONE: SI MANIGLIONE ANTIPANICO</p>
<input type="checkbox"/> Portina spingi SX via dal muro (cod. A31)	<input type="checkbox"/> Portina spingi SX verso il muro (cod. A33)
<p>ATTENZIONE: NO MANIGLIONE ANTIPANICO</p>	<p>ATTENZIONE: SI MANIGLIONE ANTIPANICO</p>

TIMBRO E FIRMA PER ACCETTAZIONE

DEFINITE MEGLIO IL VOSTRO ORDINE
fotocopiate, compilate e trasmettete via fax

I disegni sono esemplificativi e fuori scala

cliente _____ rif. ordine _____

DEFINIZIONE MISURA PORTA DA SEZIONE TRASVERSALE

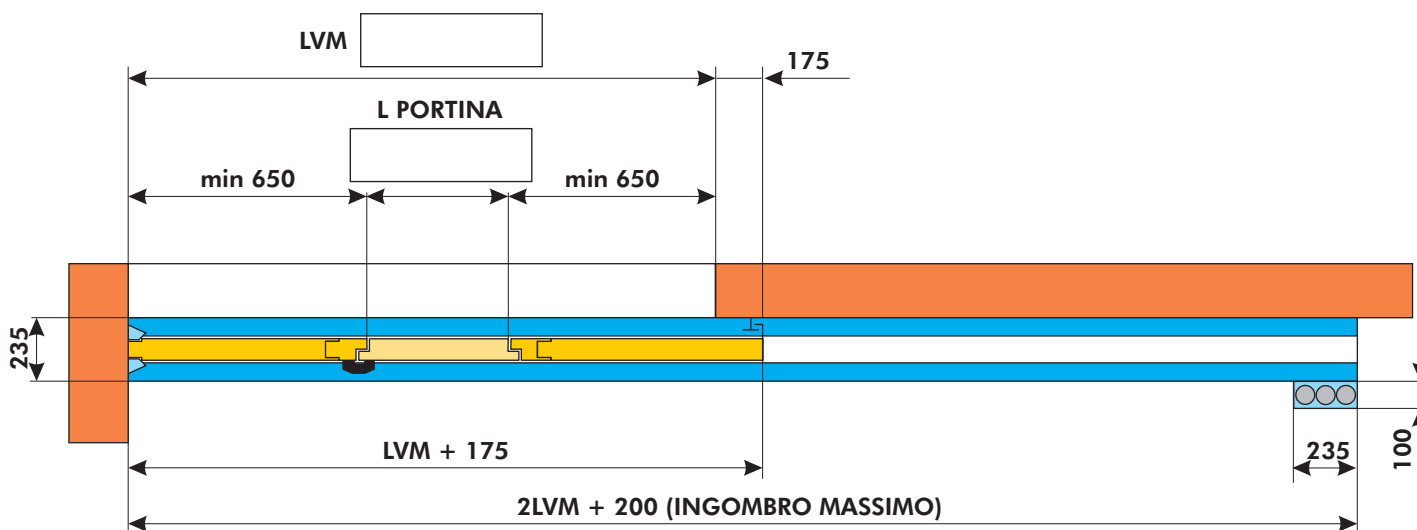

Per la scelta della mano d'apertura, barrare la casella del tipo richiesto

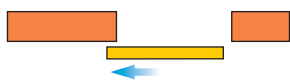

**APERTURA
SINISTRA**



**APERTURA
DESTRA**

DEFINIZIONE MISURA PORTA DA SEZIONE LONGITUDINALE

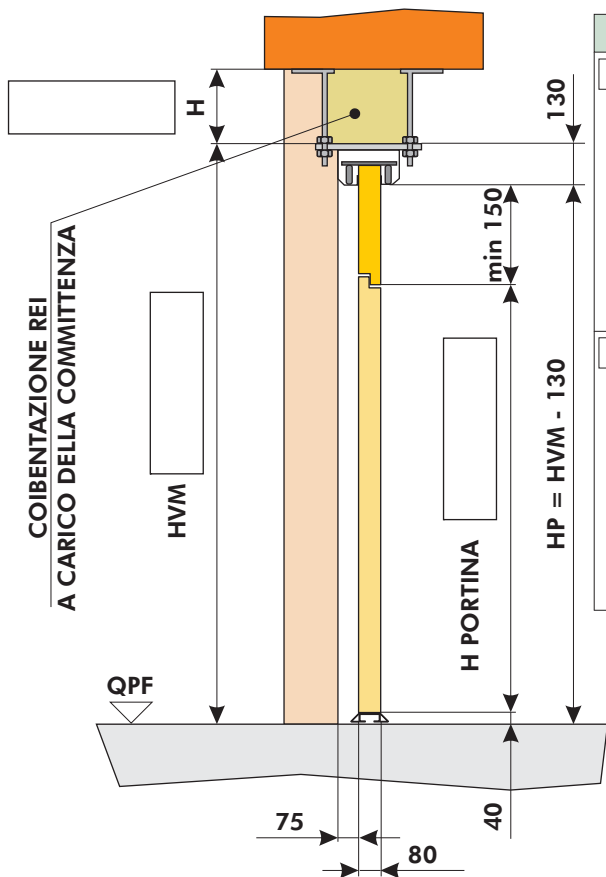

CONFIGURAZIONI APERTURA PORTINA PEDONALE

Portina spingi DX via dal muro (cod. A30)

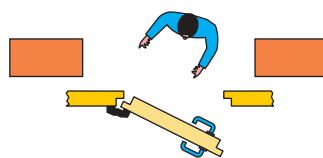

**ATTENZIONE:
NO MANIGLIONE ANTIPANICO**

Portina spingi DX verso il muro (cod. A32)

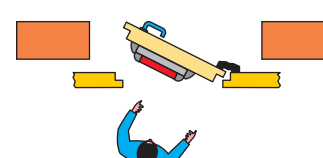

**ATTENZIONE:
SI MANIGLIONE ANTIPANICO**

Portina spingi SX via dal muro (cod. A31)

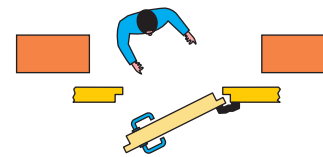

**ATTENZIONE:
NO MANIGLIONE ANTIPANICO**

Portina spingi SX verso il muro (cod. A33)

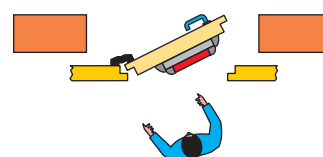

**ATTENZIONE:
SI MANIGLIONE ANTIPANICO**

TIMBRO E FIRMA PER ACCETTAZIONE

DEFINITE MEGLIO IL VS ORDINE
fotocopiate, compilate
e trasmettete
via fax

cliente _____ rif. ordine _____

DEFINIZIONE MISURA PORTA DA SEZIONE TRASVERSALE

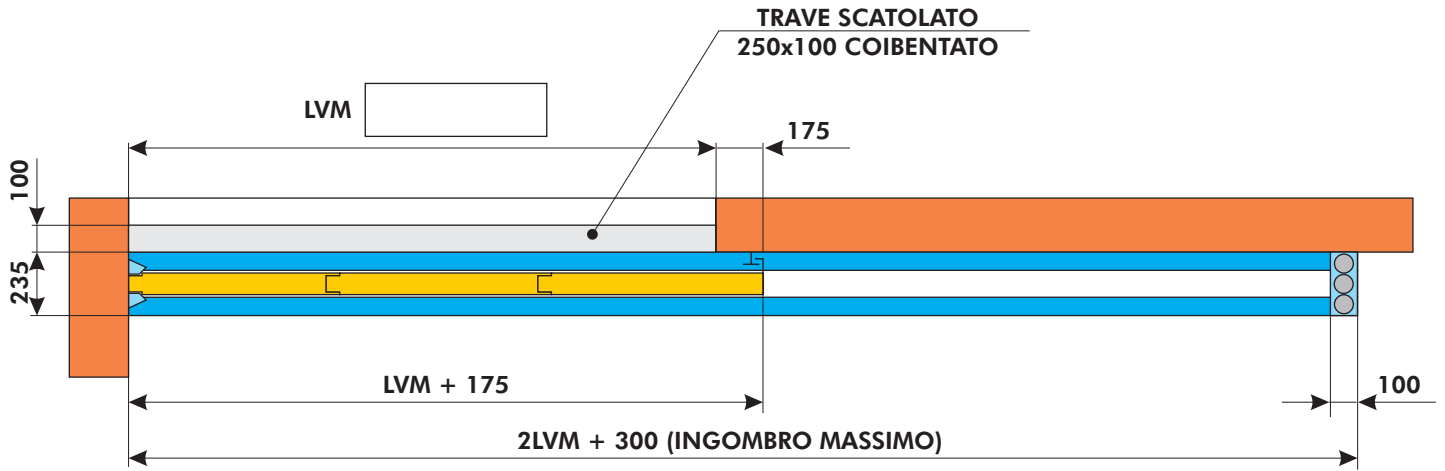

Per la scelta della mano d'apertura, barrare la casella del tipo richiesto

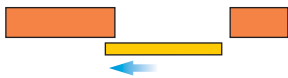

APERTURA SINISTRA



APERTURA DESTRA

DEFINIZIONE MISURA PORTA DA SEZIONE LONGITUDINALE

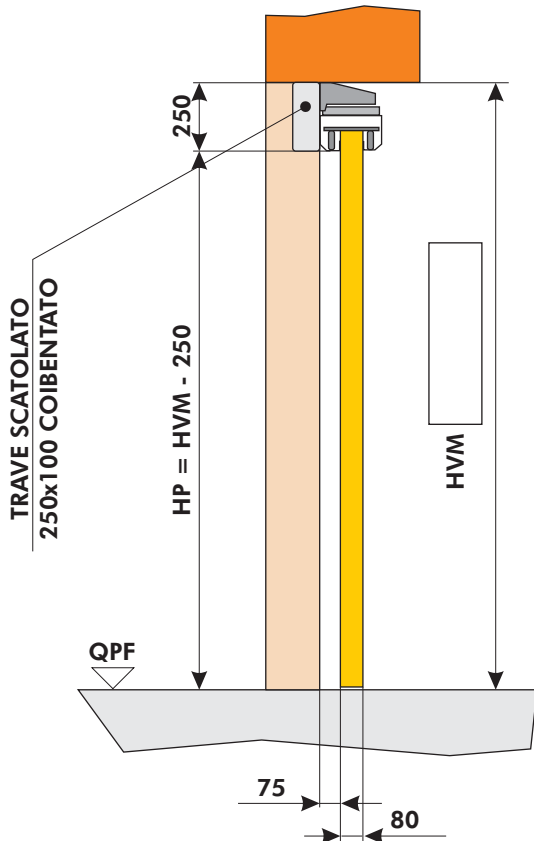

TIMBRO E FIRMA PER ACCETTAZIONE

SCELTA MOTORIZZAZIONE

- MOTORE DT 3700
- MOTORE DT 5700

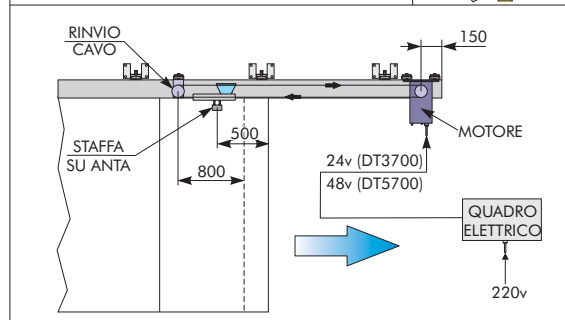
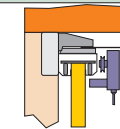

DEFINITE MEGLIO IL VOSTRO ORDINE
fotocopiate, compilate
e trasmettete
via fax

cliente _____ rif. ordine _____

DEFINIZIONE MISURA PORTA DA SEZIONE TRASVERSALE

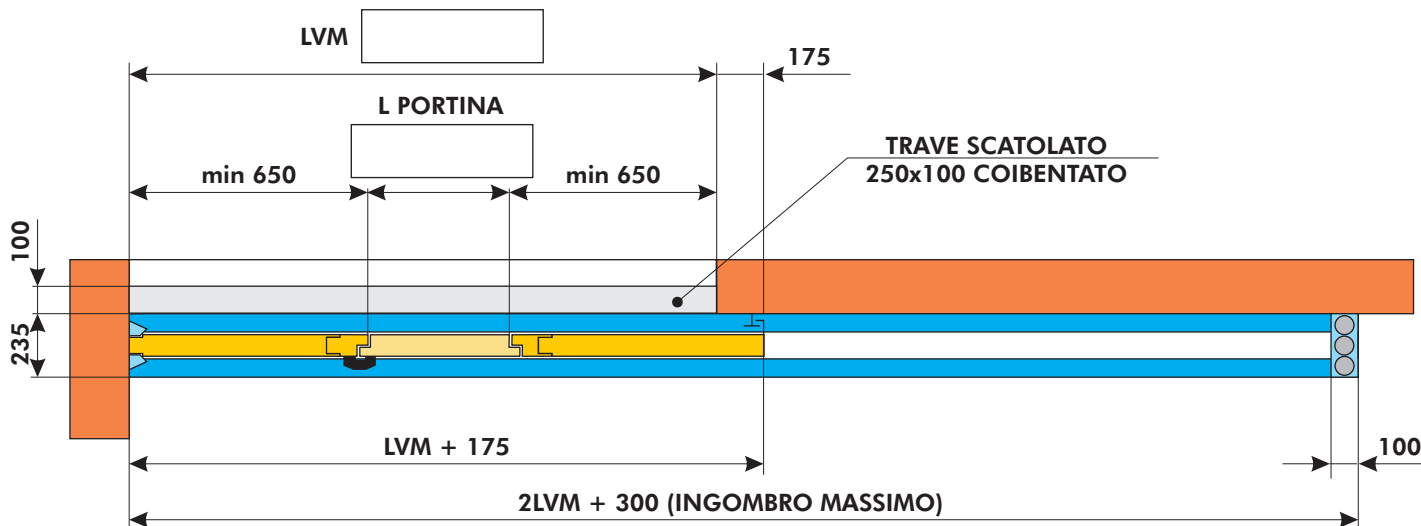

Per la scelta della mano d'apertura, barrare la casella del tipo richiesto

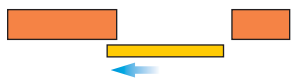

APERTURA SINISTRA



APERTURA DESTRA

DEFINIZIONE MISURA PORTA DA SEZIONE LONGITUDINALE

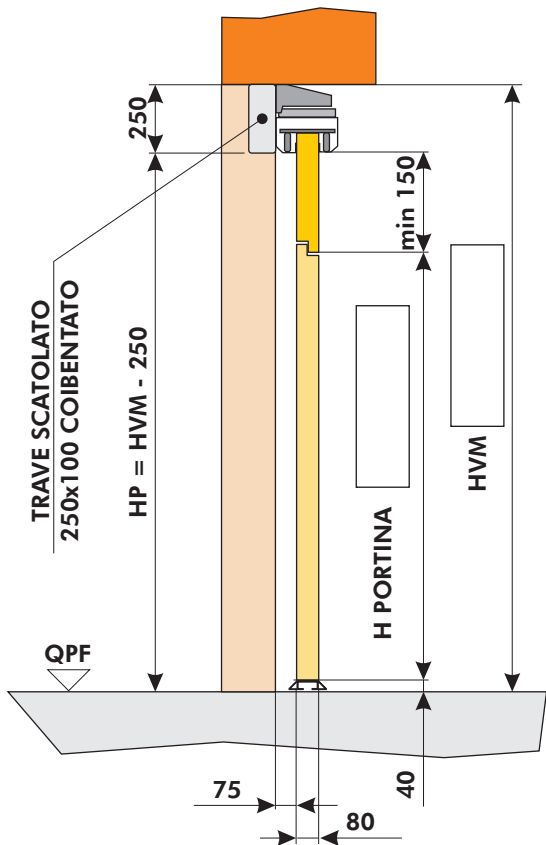

CONFIGURAZIONI APERTURA PORTINA PEDONALE

Portina spingi DX via dal muro (cod. A30)

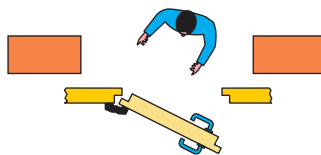

ATTENZIONE:
NO MANIGLIONE ANTIPANICO

Portina spingi DX verso il muro (cod. A32)

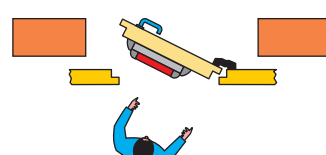

ATTENZIONE:
SI MANIGLIONE ANTIPANICO

Portina spingi SX via dal muro (cod. A31)

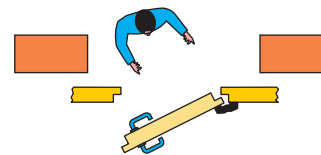

ATTENZIONE:
NO MANIGLIONE ANTIPANICO

Portina spingi SX verso il muro (cod. A33)

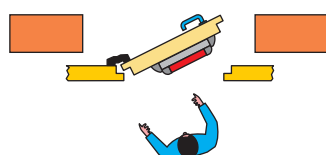

ATTENZIONE:
SI MANIGLIONE ANTIPANICO

TIMBRO E FIRMA PER ACCETTAZIONE

cliente _____ rif. ordine _____

DEFINIZIONE MISURA PORTA DA SEZIONE TRASVERSALE

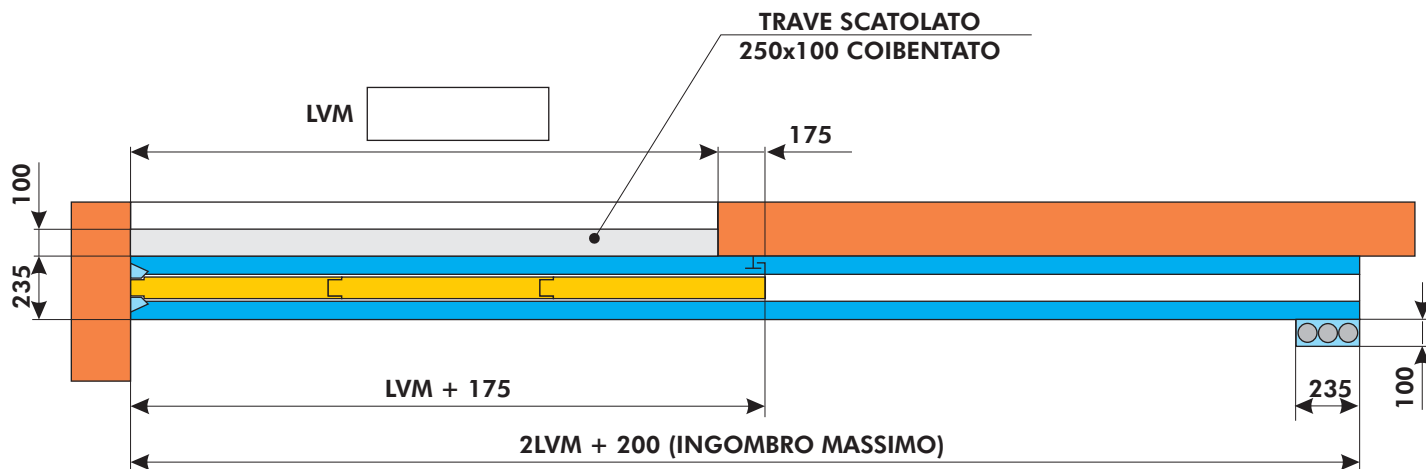

Per la scelta della mano d'apertura, barrare la casella del tipo richiesto

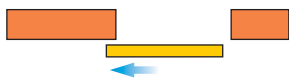

**APERTURA
SINISTRA**



**APERTURA
DESTRA**

DEFINIZIONE MISURA PORTA DA SEZIONE LONGITUDINALE

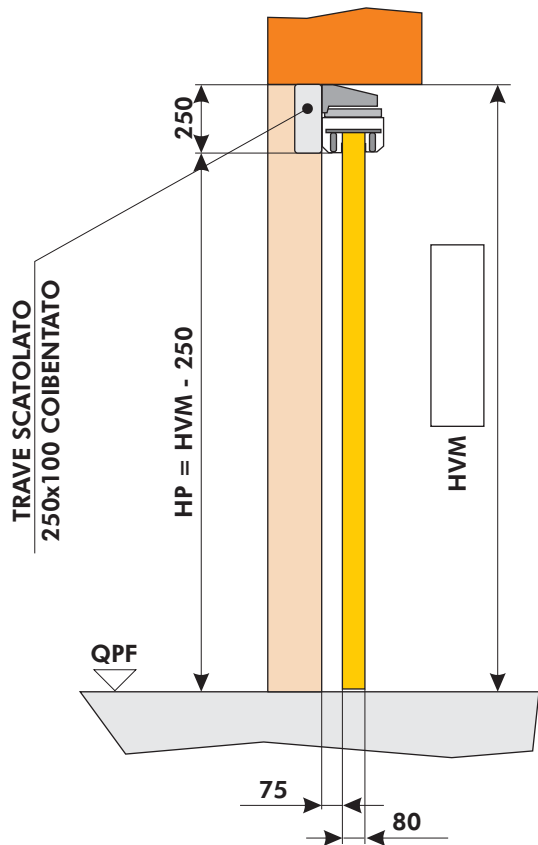

TIMBRO E FIRMA PER ACCETTAZIONE

SCELTA MOTORIZZAZIONE

- MOTORE DT 3700
- MOTORE DT 5700

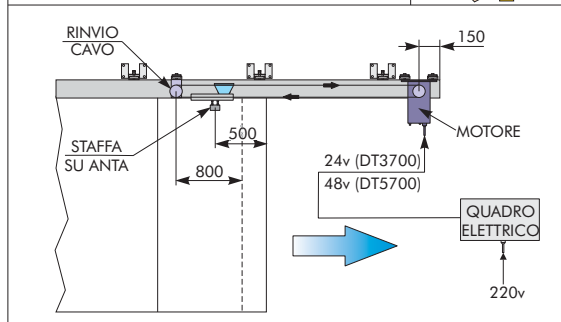
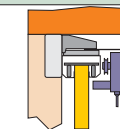

DEFINITE MEGLIO IL VS ORDINE
fotocopiare, compilare
e trasmettere
via fax

cliente _____ rif. ordine _____

DEFINIZIONE MISURA PORTA DA SEZIONE TRASVERSALE

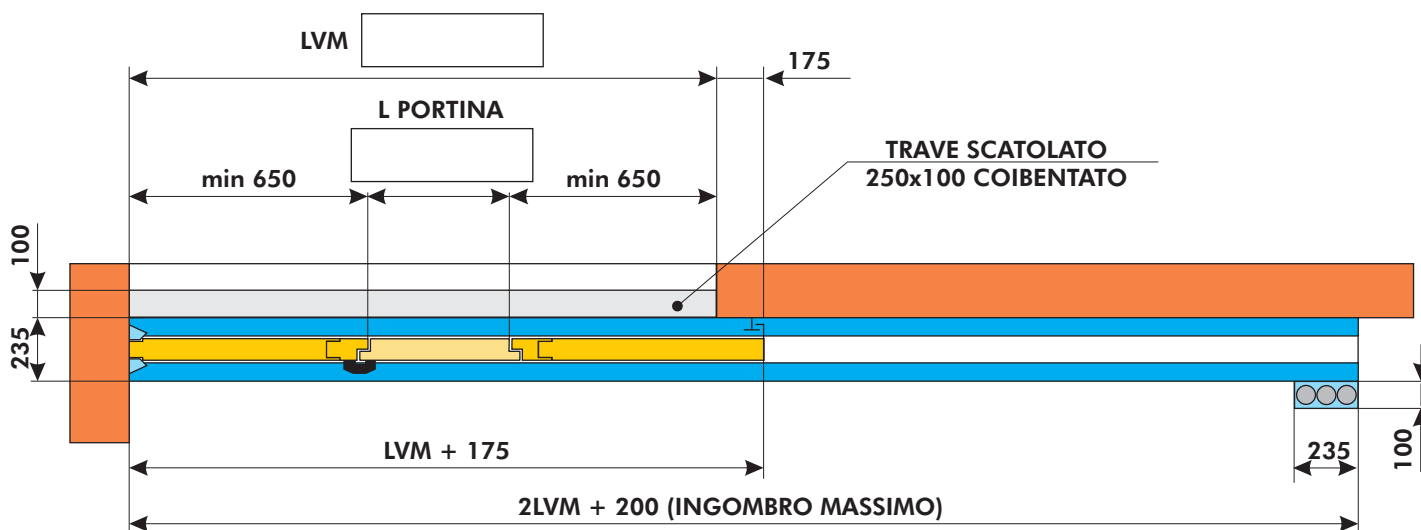

Per la scelta della mano d'apertura, barrare la casella del tipo richiesto

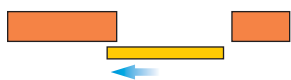

APERTURA SINISTRA



APERTURA DESTRA

DEFINIZIONE MISURA PORTA DA SEZIONE LONGITUDINALE

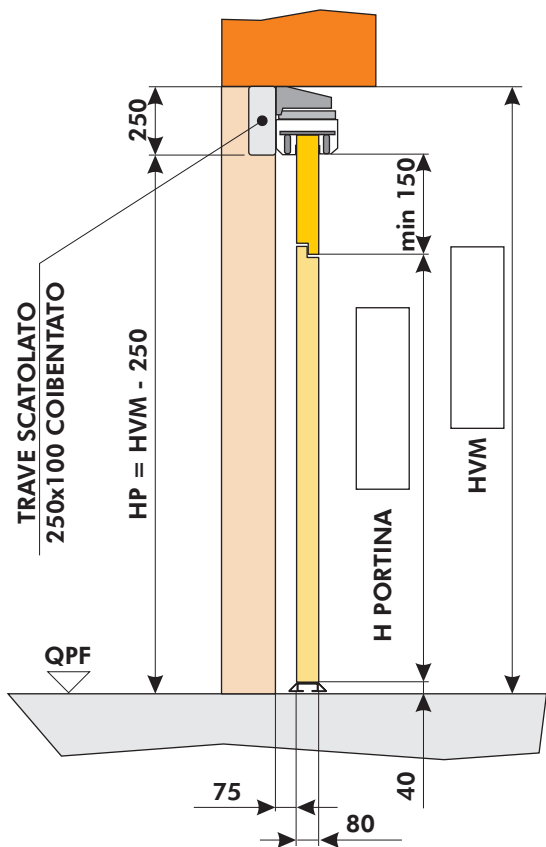

CONFIGURAZIONI APERTURA PORTINA PEDONALE

<input type="checkbox"/> Portina spingi DX via dal muro (cod. A30)	<input type="checkbox"/> Portina spingi DX verso il muro (cod. A32)
<p>ATTENZIONE: NO MANIGLIONE ANTIPANICO</p>	<p>ATTENZIONE: SI MANIGLIONE ANTIPANICO</p>
<input type="checkbox"/> Portina spingi SX via dal muro (cod. A31)	<input type="checkbox"/> Portina spingi SX verso il muro (cod. A33)
<p>ATTENZIONE: NO MANIGLIONE ANTIPANICO</p>	<p>ATTENZIONE: SI MANIGLIONE ANTIPANICO</p>

TIMBRO E FIRMA PER ACCETTAZIONE

DEFINITE MEGLIO IL VS ORDINE
fotocopiate, compilate
e trasmettete
via fax

cliente _____ rif. ordine _____

DEFINIZIONE MISURA PORTA DA SEZIONE TRASVERSALE

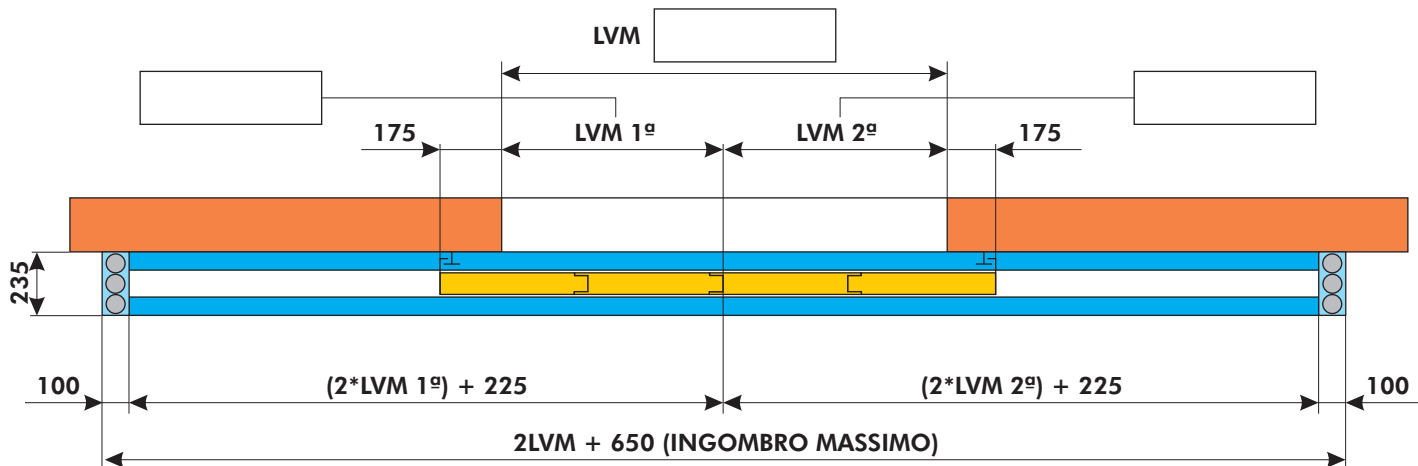

Per la scelta della mano d'apertura, barrare la casella del tipo richiesto



APERTURA SINISTRA

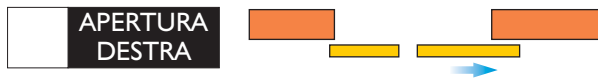

APERTURA DESTRA

DEFINIZIONE MISURA PORTA DA SEZIONE LONGITUDINALE

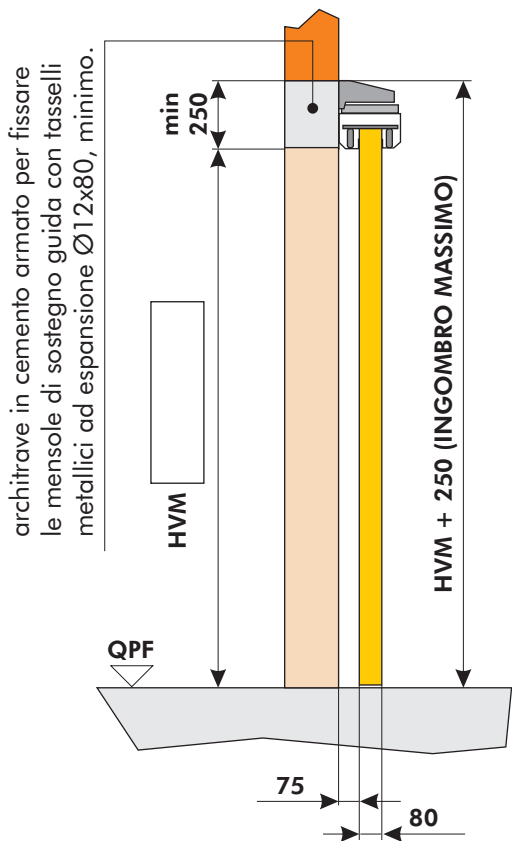

architrave in cemento armato per fissare le mensole di sostegno guida con tasselli metallici ad espansione Ø12x80, minimo.

TIMBRO E FIRMA PER ACCETTAZIONE

SCELTA MOTORIZZAZIONE PER ANTE UGUALI

- MOTORE DT 3700
- MOTORE DT 5700

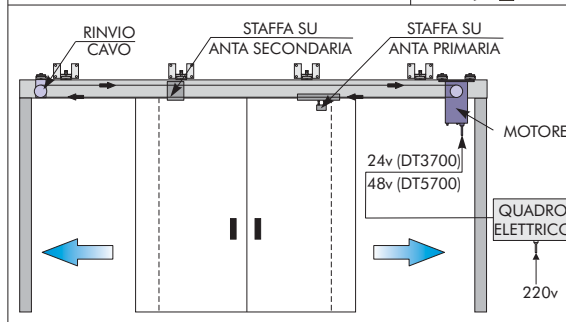
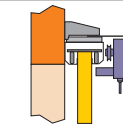

DEFINITE MEGLIO IL VS ORDINE
fotocopiate, compilate
e trasmettete
via fax

cliente _____ rif. ordine _____

DEFINIZIONE MISURA PORTA DA SEZIONE TRASVERSALE

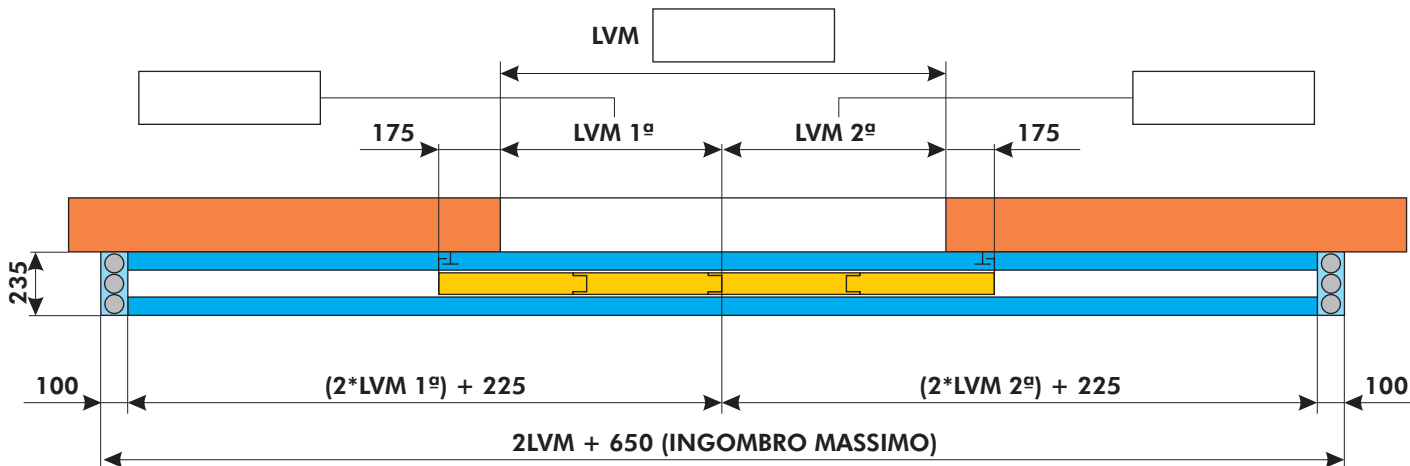

Per la scelta della mano d'apertura, barrare la casella del tipo richiesto

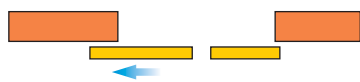

**APERTURA
SINISTRA**



**APERTURA
DESTRA**

DEFINIZIONE MISURA PORTA DA SEZIONE LONGITUDINALE

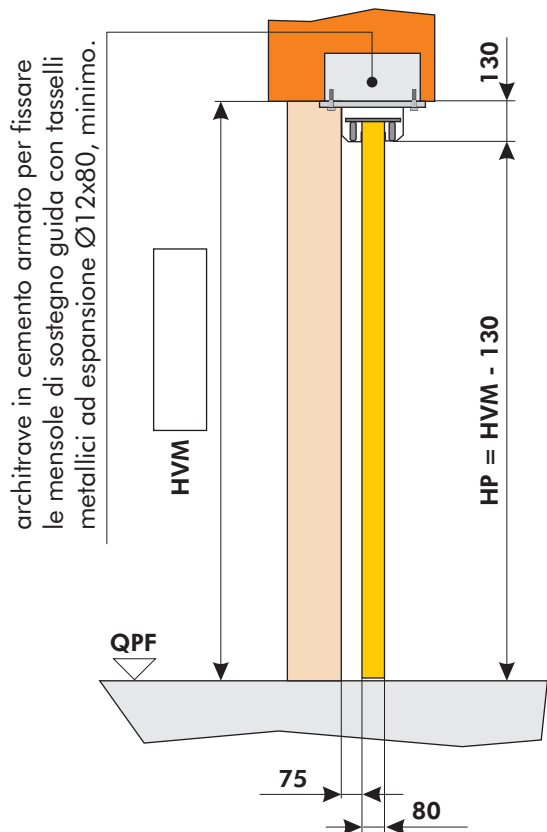

architrave in cemento armato per fissare le mensole di sostegno guida con tasselli metallici ad espansione Ø12x80, minimo.

TIMBRO E FIRMA PER ACCETTAZIONE

**SCELTA MOTORIZZAZIONE
PER ANTE UGUALI**

- MOTORE DT 3700
- MOTORE DT 5700

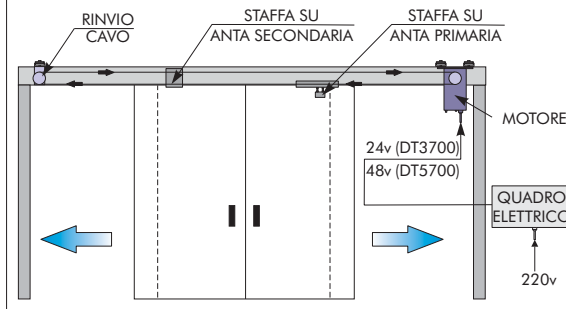
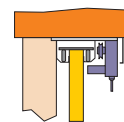

DEFINITE MEGLIO IL VS ORDINE
fotocopiate, compilate
e trasmettete
via fax

cliente _____ rif. ordine _____

DEFINIZIONE MISURA PORTA DA SEZIONE TRASVERSALE

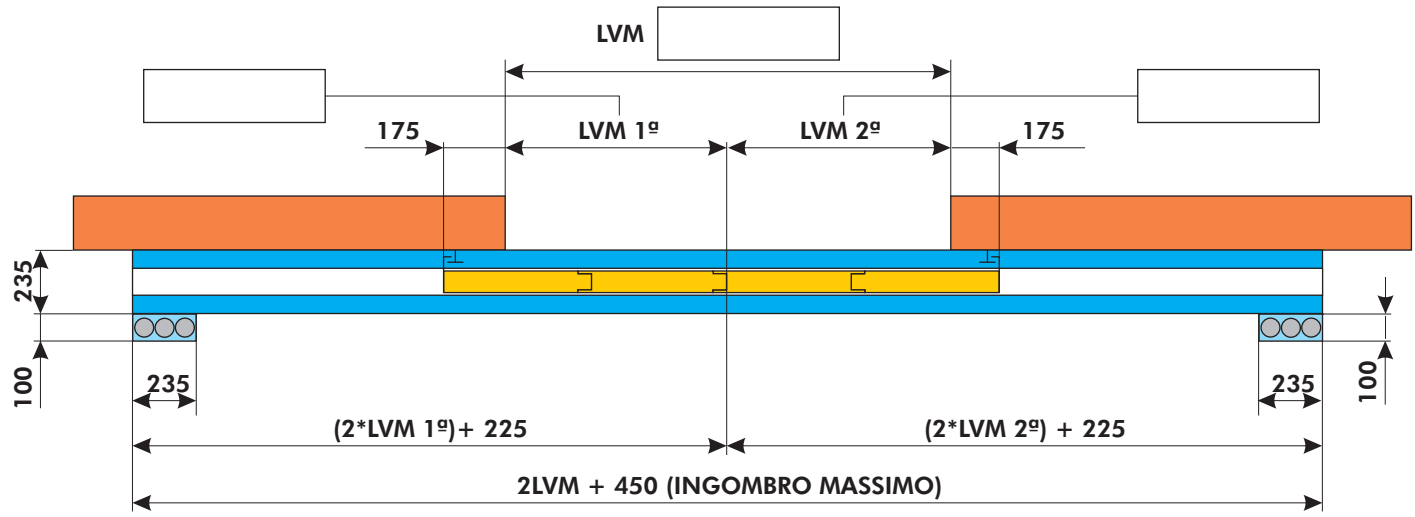

Per la scelta della mano d'apertura, barrare la casella del tipo richiesto

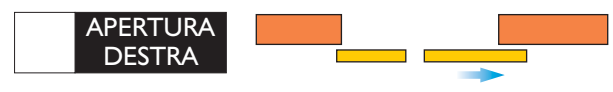
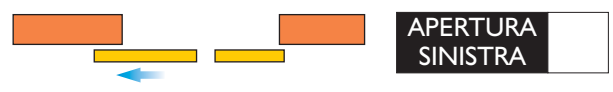

DEFINIZIONE MISURA PORTA DA SEZIONE LONGITUDINALE

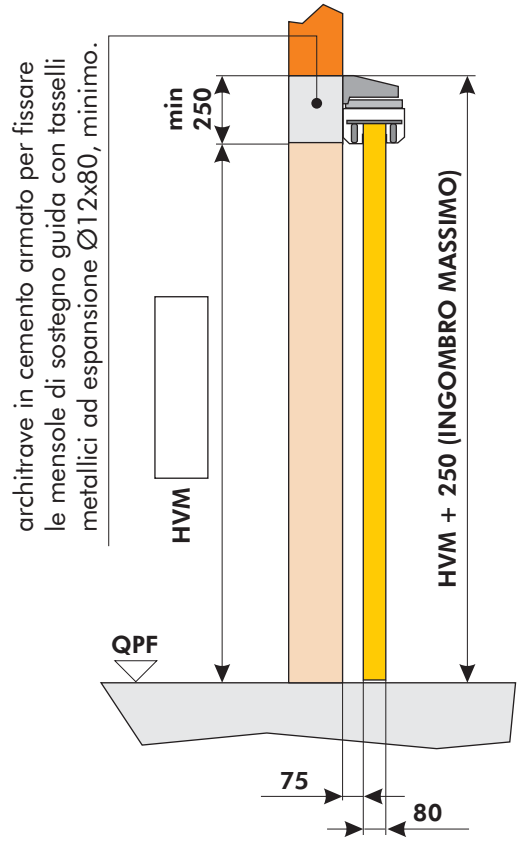

architrave in cemento armato per fissare le mensole di sostegno guida con tasselli metallici ad espansione Ø12x80, minimo.

TIMBRO E FIRMA PER ACCETTAZIONE

SCELTA MOTORIZZAZIONE PER ANTE UGUALI

MOTORE DT 3700

MOTORE DT 5700

RINVIO CAVO, STAFFA SU ANTA SECONDARIA, STAFFA SU ANTA PRIMARIA, MOTORE, QUADRO ELETTRICO, 24v (DT3700), 48v (DT5700), 220v

DEFINITE MEGLIO IL VS ORDINE
fotocopiate, compilate
e trasmettete
via fax

cliente _____ rif. ordine _____

DEFINIZIONE MISURA PORTA DA SEZIONE TRASVERSALE

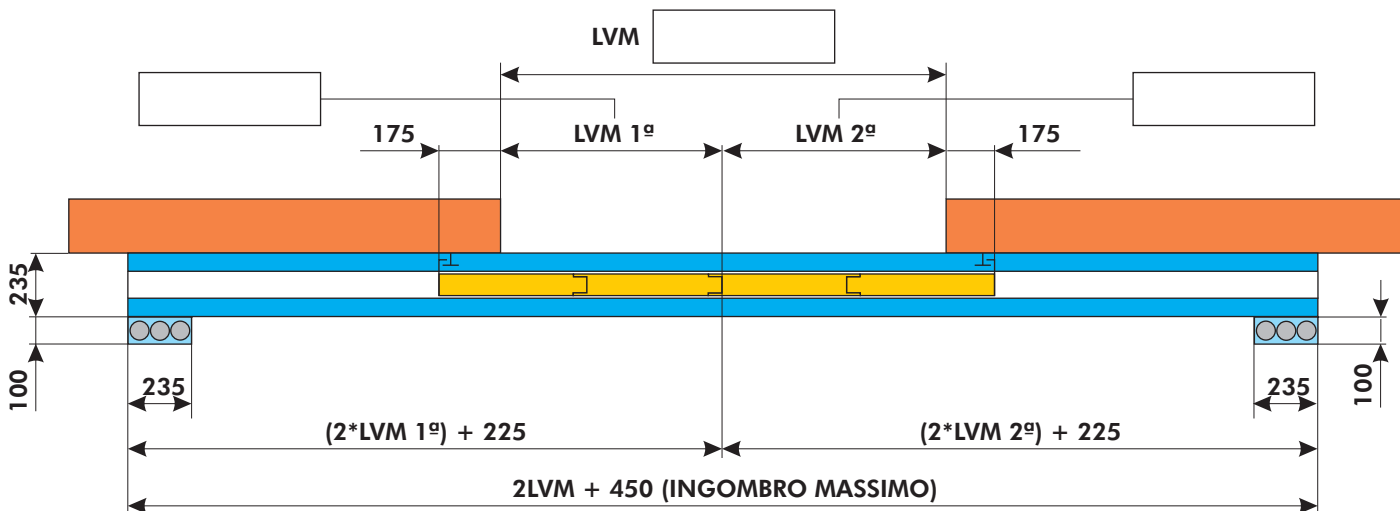

Per la scelta della mano d'apertura, barrare la casella del tipo richiesto

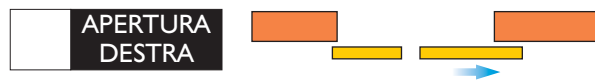
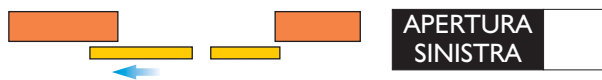

DEFINIZIONE MISURA PORTA DA SEZIONE LONGITUDINALE

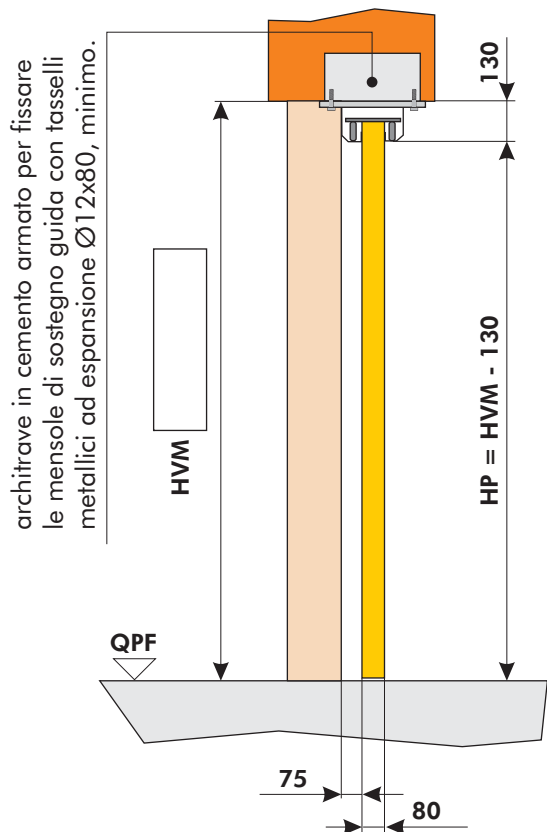

architrave in cemento armato per fissare le mensole di sostegno guida con tasselli metallici ad espansione $\varnothing 12 \times 80$, minimo.

TIMBRO E FIRMA PER ACCETTAZIONE

SCELTA MOTORIZZAZIONE PER ANTE UGUALI

- MOTORE DT 3700
- MOTORE DT 5700

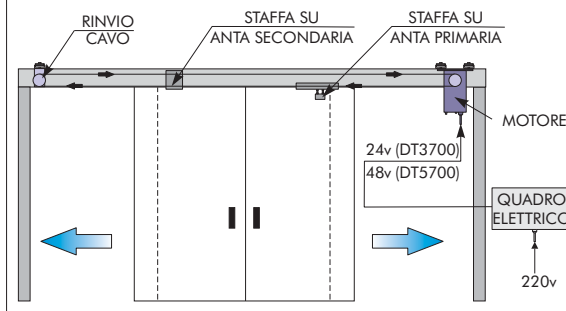
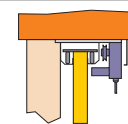

DEFINITE MEGLIO IL VS ORDINE
 fotocopiare, compilare
 e trasmettere
 via fax

cliente _____ rif. ordine _____

DEFINIZIONE MISURA PORTA DA SEZIONE TRASVERSALE

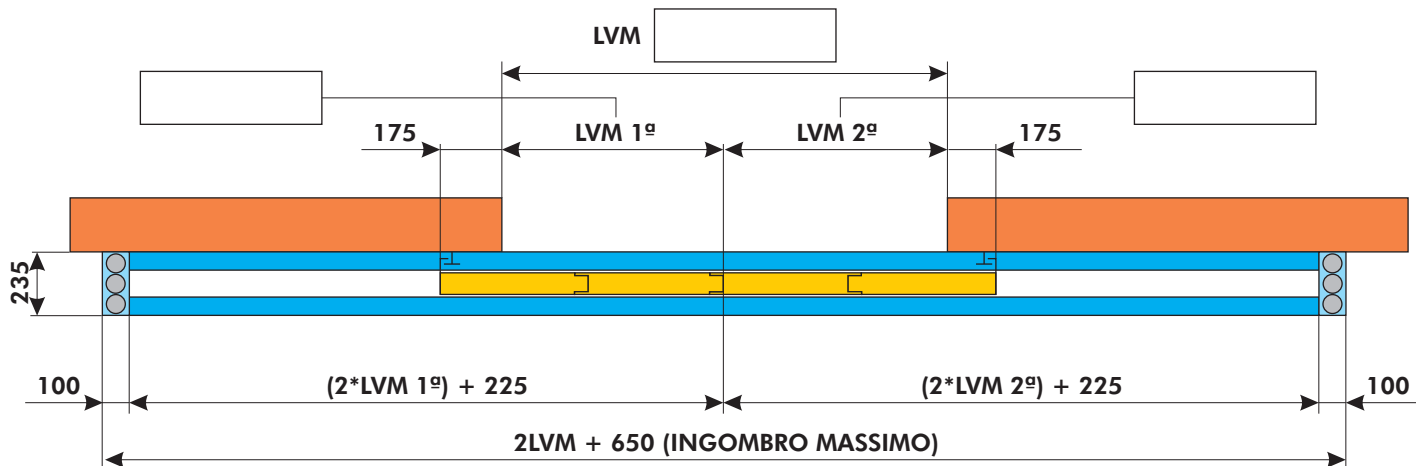

Per la scelta della mano d'apertura, barrare la casella del tipo richiesto

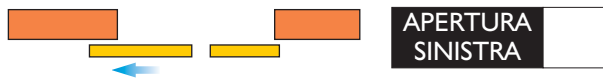

DEFINIZIONE MISURA PORTA DA SEZIONE LONGITUDINALE

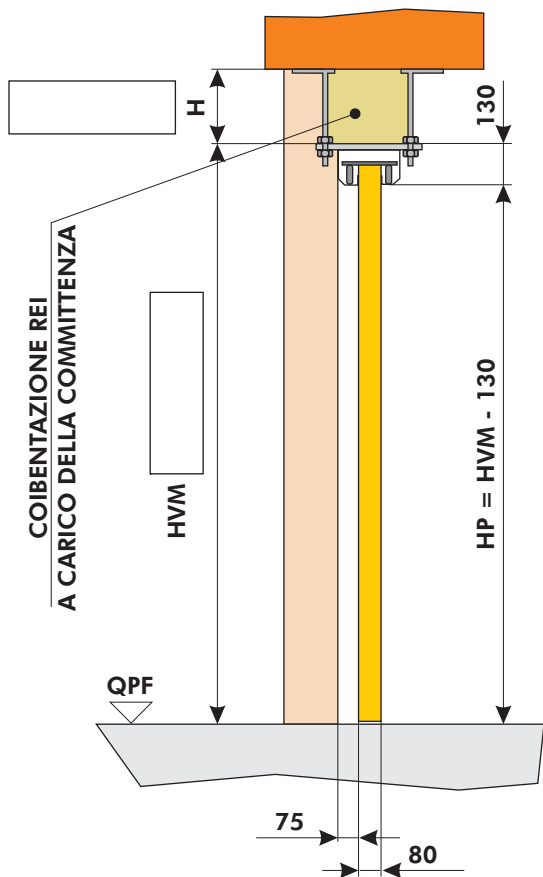

TIMBRO E FIRMA PER ACCETTAZIONE

SCELTA MOTORIZZAZIONE PER ANTE UGUALI

- MOTORE DT 3700
- MOTORE DT 5700

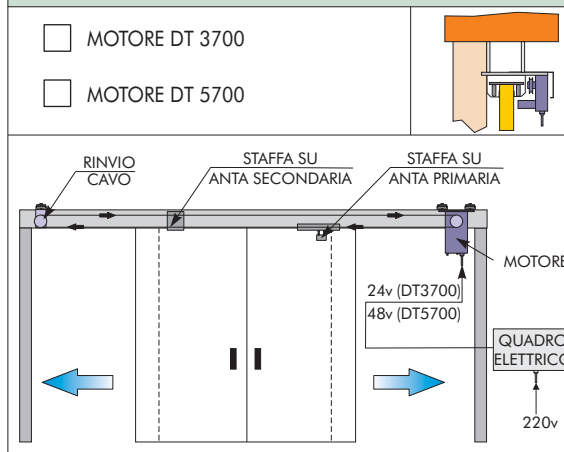

DEFINITE MEGLIO IL VS ORDINE
fotocopiate, compilate
e trasmettete
via fax

cliente _____ rif. ordine _____

DEFINIZIONE MISURA PORTA DA SEZIONE TRASVERSALE

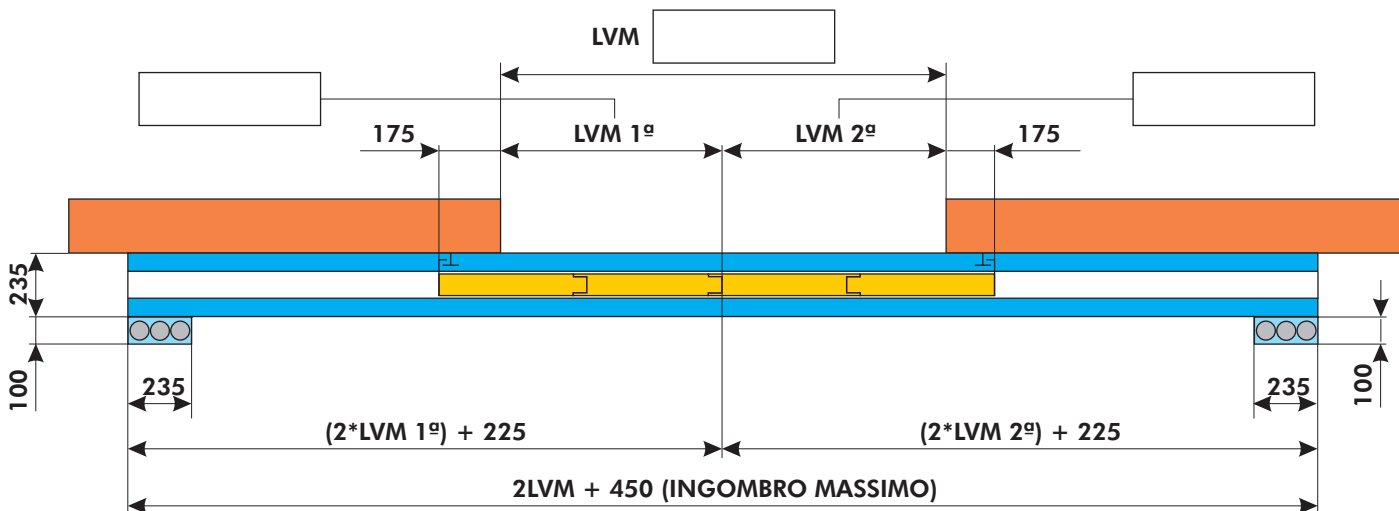

Per la scelta della mano d'apertura, barrare la casella del tipo richiesto

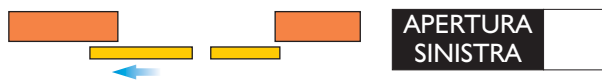

DEFINIZIONE MISURA PORTA DA SEZIONE LONGITUDINALE

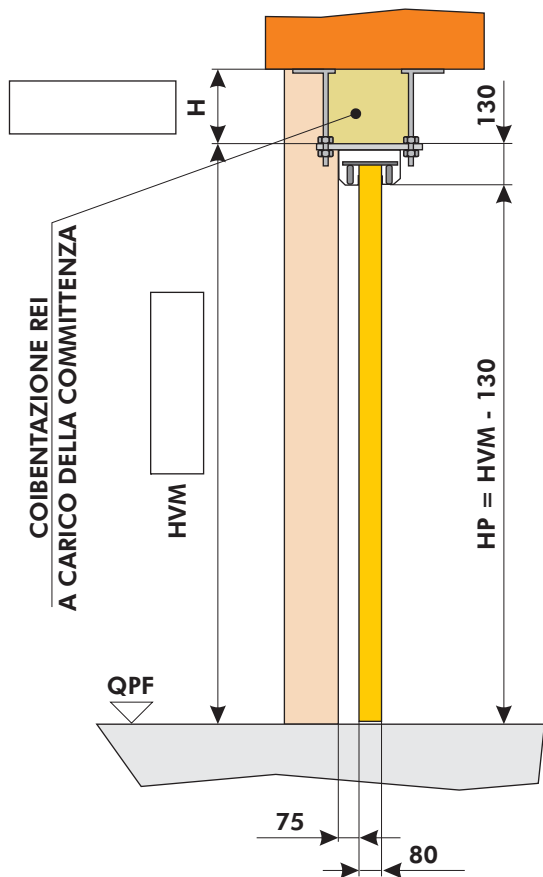

TIMBRO E FIRMA PER ACCETTAZIONE

SCELTA MOTORIZZAZIONE PER ANTE UGUALI

- MOTORE DT 3700
- MOTORE DT 5700

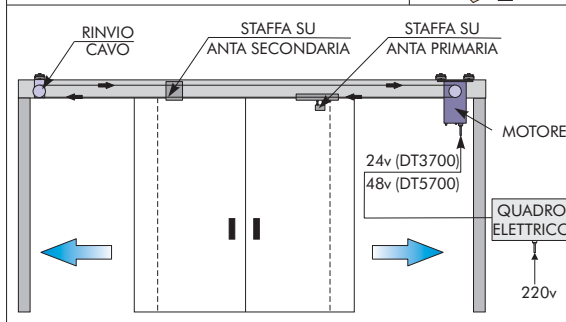

DEFINITE MEGLIO IL VS ORDINE
 fotocopiare, compilare
 e trasmettere
 via fax

cliente _____ rif. ordine _____

DEFINIZIONE MISURA PORTA DA SEZIONE TRASVERSALE

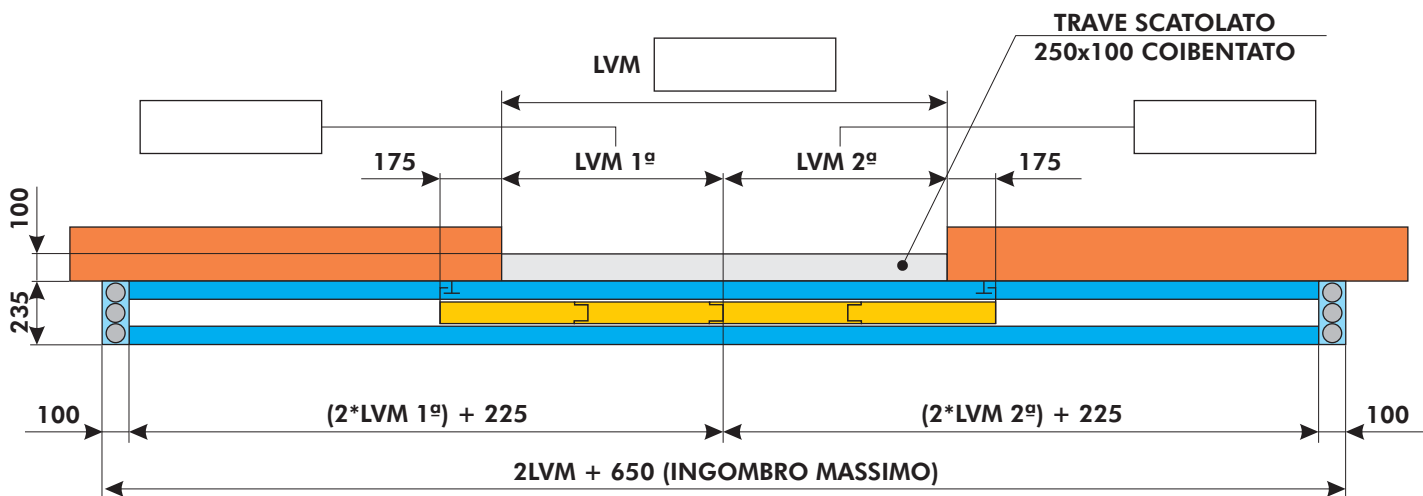

Per la scelta della mano d'apertura, barrare la casella del tipo richiesto

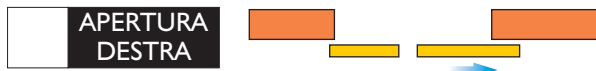
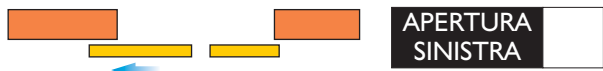

DEFINIZIONE MISURA PORTA DA SEZIONE LONGITUDINALE

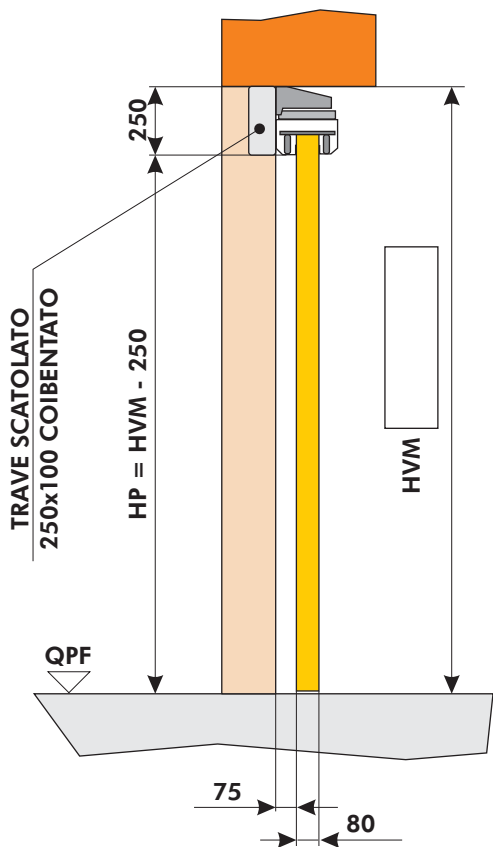

TIMBRO E FIRMA PER ACCETTAZIONE

SCELTA MOTORIZZAZIONE PER ANTE UGUALI

- MOTORE DT 3700
- MOTORE DT 5700

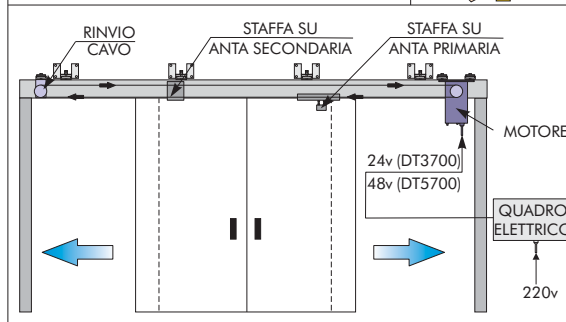
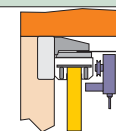

DEFINITE MEGLIO IL VS ORDINE
fotocopiate, compilate
e trasmettete
via fax

cliente _____ rif. ordine _____

DEFINIZIONE MISURA PORTA DA SEZIONE TRASVERSALE

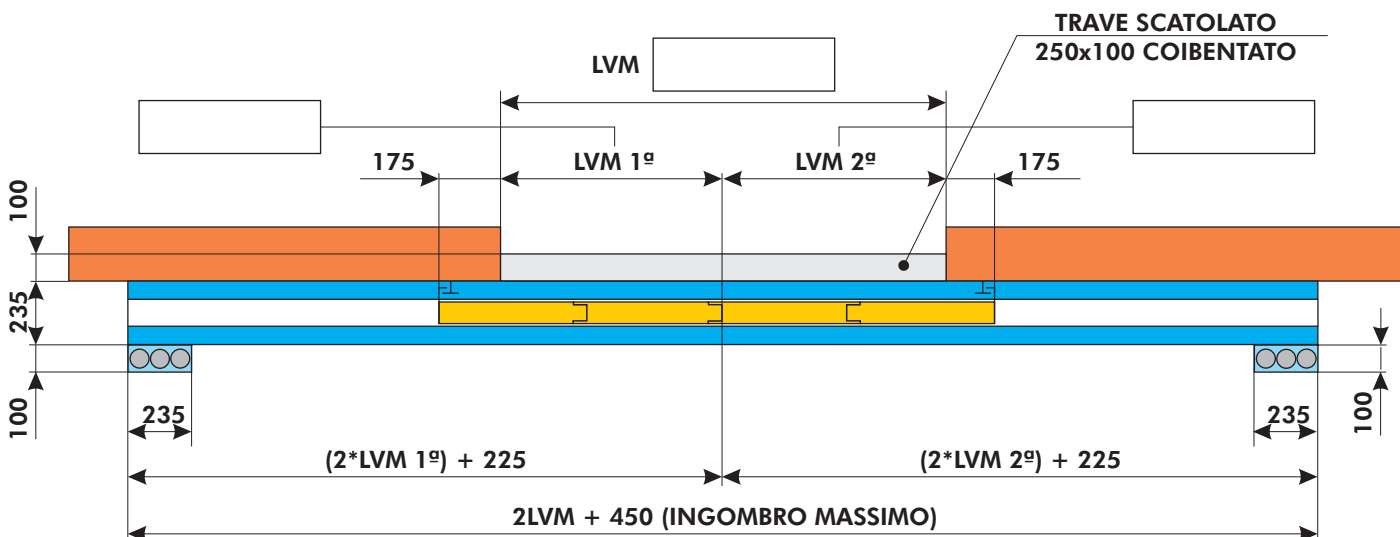

Per la scelta della mano d'apertura, barrare la casella del tipo richiesto

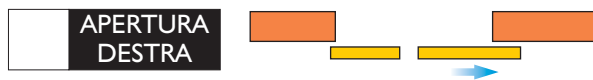
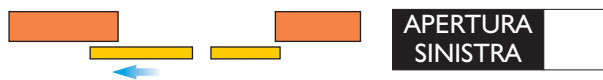

DEFINIZIONE MISURA PORTA DA SEZIONE LONGITUDINALE

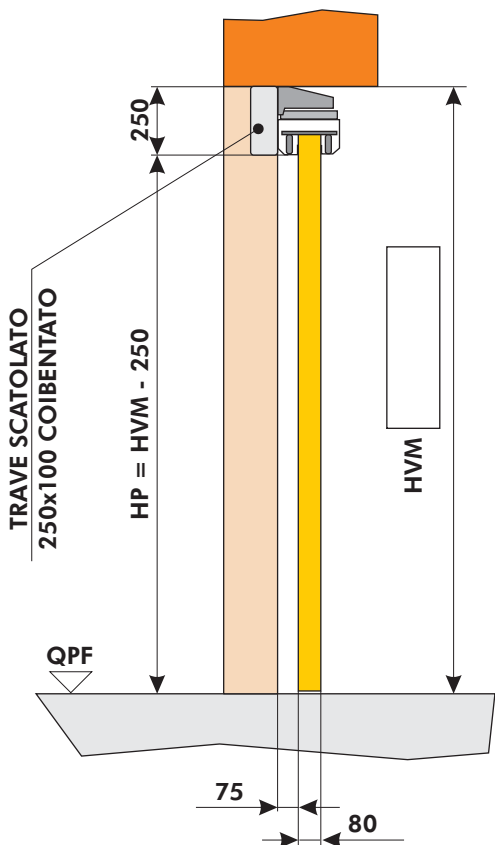

TIMBRO E FIRMA PER ACCETTAZIONE

**SCELTA MOTORIZZAZIONE
PER ANTE UGUALI**

- MOTORE DT 3700
- MOTORE DT 5700

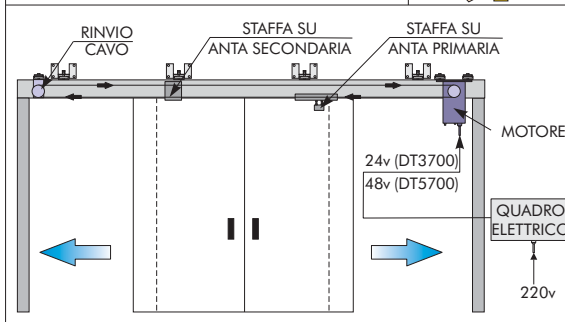
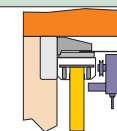

DEFINITE MEGLIO IL VS ORDINE
fotocopiate, compilate
e trasmettete
via fax

